

แบบฝ้าสวย จาก สมาร์ทบอร์ด เอสซีจี

เหนือกว่าด้วยเทคโนโลยี



เนื้อเหนียว ทน...นาน





เมื่อพูดถึงฝ้า หลายคนนึกถึงแต่ฝ้าเรียบแบบเดิมๆ แต่แท้จริงแล้ว เราสามารถ ออกแบบฝ้าให้สนุกสนานและความน่าสนใจ เกิดรูปแบบฝ้าที่สวยงามแตกต่างได้มากมาย ทั้งยังคงคุณสมบัติของการป้องกันความร้อนที่ก็ไม่ต่างจากเดิม

ฝ้า สมาร์ทบอร์ด เอสซีจี จึงสร้างแนวคิดใหม่ให้กับการติดตั้งฝ้า ทั้งภายในและภายนอก ด้วยการนำฝ้าหลากหลายรุ่น หลายลาย ทั้งขอบเรียบ เซาะร่อง ลายไม้ ลายทึบเบอร์ และแบบระบายอากาศ มาตัดแต่งแบบผสมผสาน Mix&Match อาจเป็นการปูสลับแบบสลับลาย หรือตัดแต่งให้เป็นรูปทรงใหม่ ทำให้บ้านมีมิติ เกิดสไตล์ที่แตกต่าง สร้างเอกลักษณ์ และยังคงสะท้อนความคิดสร้างสรรค์ที่เป็นเสน่ห์ส่วนตัว ของคุณเองด้วย

สมาร์ทบอร์ด เอสซีจี ทนทาน ทนชื้น ปลอดภัย ด้วยโครงสร้างพิเศษจาก เทคโนโลยี **FIRM & FLEX** ซึ่งผสมผสานโครงสร้างของปูนซีเมนต์เปอร์ทแลนด์ เอสซีจี ซิลิกา และเส้นใยเซลลูโลสชนิดพิเศษ จึงใช้งานได้อย่างมั่นใจ

คุณสมบัติพิเศษของ ฝ้า สมาร์ทบอร์ด เอสซีจี

FIRM	แข็งแรง ทนต่อแรงกระแทกสูง	เหนือกว่าด้วยส่วนผสมพิเศษ สร้างความแข็งแรงและเหนียว ไม่แตกหักง่าย
	ทนน้ำ ทนแดด	ไม่บวม ไม่เปื่อยยุ่ย (ตามมาตรฐาน JIS A5420) ตลอดอายุการใช้งาน ใช้ได้ทั้งภายในและภายนอก
	ทนทาน ปลอดภัย	เนื้อวัสดุไม่เป็นอาหารของปลวก
FLEX	เนื้อเหนียว ตัดโค้งง่าย	ด้วยเทคโนโลยีโครงสร้างโมเลกุลพิเศษ จึงยืดหยุ่นสูง ตัดโค้งได้ โดยไม่ต้องลู่หน้า รัศมีตัดโค้ง แตกต่างตามความหนา คือ
	น้ำหนักเบา	ติดตั้งง่าย
	ลดการนำความร้อน ช่วยให้อาคารเย็น	เนื้อสมาร์ทบอร์ดมีค่าการนำความร้อนต่ำกว่ากระเบื้องแผ่นเรียบถึง 2 เท่า (ตามมาตรฐาน ASTM C117) ช่วยลดความร้อนจากโถงหลังคาเข้าสู่บ้าน ช่วยให้อาคารเย็น ประหยัดค่าไฟฟ้า

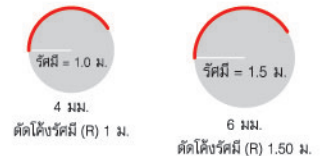

ห้องหลากหลายสไตล์กับฝ้า สมาร์ทบอร์ด เอสซีจี

คุณเชื่อหรือไม่ว่า ห้องๆ เดียวกันนี้ หากคุณลองแค่เปลี่ยนฝ้าเพดาน สไตล์ของห้องๆ นั้น ก็จะเปลี่ยนแปลงไปได้อย่างน่าทึ่ง ฝ้า สมาร์ทบอร์ด เอสซีจี ช่วยเติมพลังแห่งดีไซน์ให้กับ บ้านคุณได้มีมิติ มีความโดดเด่น เป็นเอกลักษณ์ สามารถตอบโจทย์ความสวยได้กับทุกสไตล์ ไม่ว่าจะเป็

สไตล์ร่วมสมัย (Contemporary Style) เป็นการผสมผสานกันอย่างลงตัว เน้นความกลมกลืนระหว่างฝ้าแต่ละแบบแต่ละลาย ที่มีเอกลักษณ์เฉพาะตัวให้เข้ากับความเป็นสมัยของปัจจุบัน

สไตล์โมเดิร์น (Modern Style) เพิ่มเส้นสายลายกราฟฟิคบนแผ่นฝ้าเพดาน ทำให้บรรยากาศภายในห้องดูทันสมัย โฉบเฉี่ยว สามารถผสมผสานหลายรุ่น หลายลาย ร่วมกันเป็นความลงตัวที่สวยงาม สร้างรูปแบบฝ้าที่มีเอกลักษณ์ไม่เหมือนใคร

สไตล์ธรรมชาติ (Natural Style) สเน่ห์จากผิวสัมผัสของฝ้า สมาร์ทบอร์ด เอสซีจี ที่มีทั้งแบบเรียบและลายไม้ นำมาผสมผสาน... จึงให้ความรู้สึกผ่อนคลายประหนึ่งได้ใกล้ชิดกับธรรมชาติ

สไตล์ไทยประยุกต์ (Thai Oriental Style) สะท้อนถึงศิลปะและวิถีชีวิตแบบไทย นำสไตล์ไทยๆ มาปรับและประยุกต์ใช้ให้เข้ากับยุคสมัย





พื้นที่ฝ้าขนาด 4.00 x 5.82 เมตร

ลำดับที่	รายการ	จำนวน	หน่วย
1	ฝ้า สมาร์ทบอร์ด เอสซีจี ขอบเรียบ 60 x 120 x 0.4 ซม.	28	แผ่น
2	ฝ้า สมาร์ทบอร์ด เอสซีจี เซาะร่อง 3 นิ้ว 60 x 120 x 0.4 ซม.	8	แผ่น
3	ตะปูเกลียว ปลายแหลม เอสซีจี 10 มม.	128	ตัว
4	ตะปูเกลียว ปลายแหลม เอสซีจี 23 มม.	756	ตัว
5	ตะปูเกลียว ปลายแหลม เอสซีจี 38 มม.	46	ตัว
6	พุกพลาสติก เอสซีจี 37 มม.	46	ตัว
7	ฉากริม*	7	ท่อน
8	โครงคร่าว ซี-ลายน์	35	ท่อน
9	คลิปล็อก*	67	ตัว
10	ชุดแขวน*	30	ชุด
11	กาวยาแนวอะคริลิก เอสซีจี 310 มล.	1	หลอด
12	กาวยาแนวโพลียูรีเทน เอสซีจี 310 มล.	4	หลอด

* สามารถหาซื้อได้ที่ร้านวัสดุก่อสร้างทั่วไป

รูปตัด

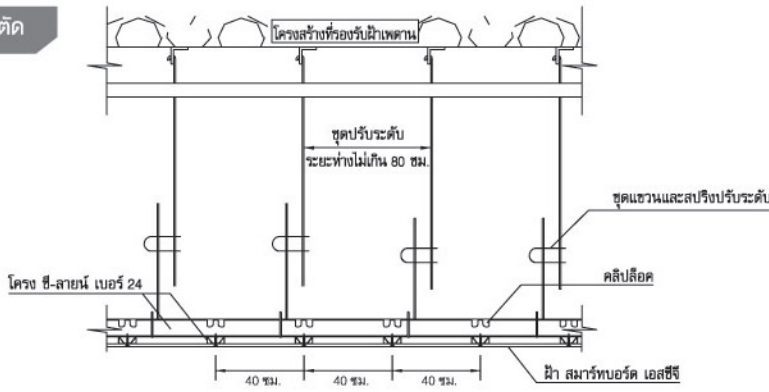

รูปขยาย

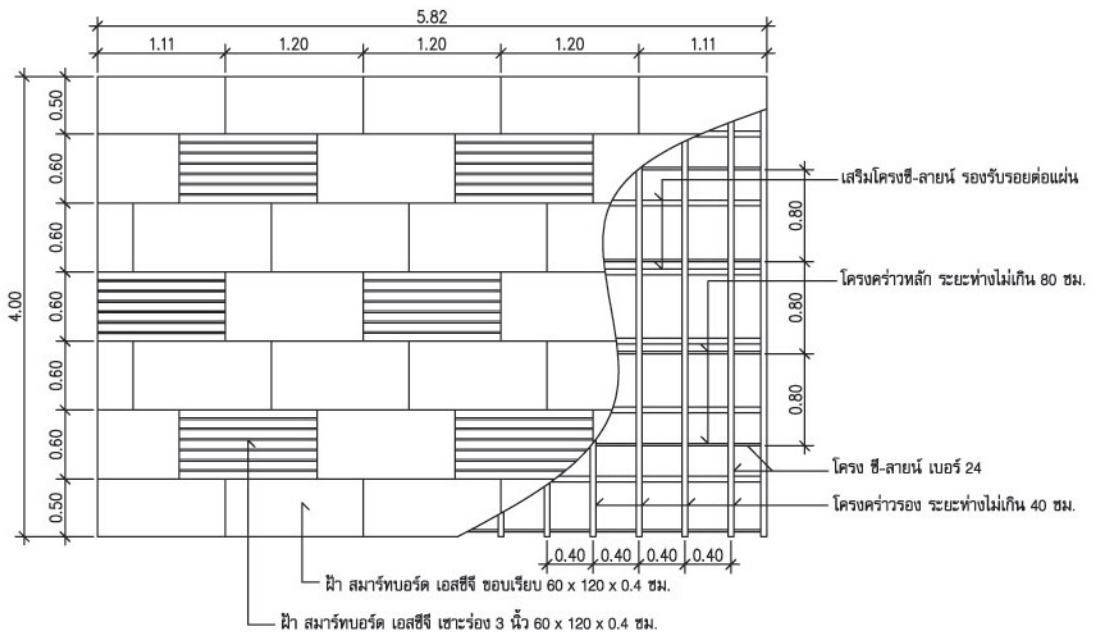
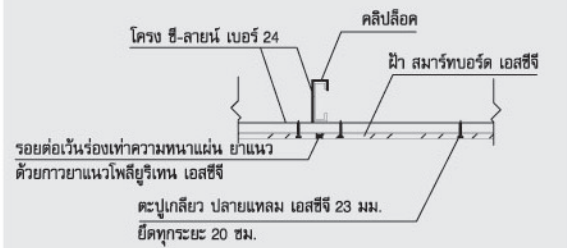

พื้นที่ฝ้าขนาด 4.20 x 5.20 เมตร

ลำดับที่	รายการ	จำนวน	หน่วย
1	ฝ้า สمارท์บอร์ด เอสซีจี ขอบเรียบ 60 x 120 x 0.4 ซม.	25	แผ่น
2	ฝ้า สمارท์บอร์ด เอสซีจี เซาะร่อง 3 นิ้ว 60 x 120 x 0.4 ซม.	8	แผ่น
3	ฝ้า สمارท์บอร์ด เอสซีจี ลายทิมเบอร์ 60 x 240 x 0.4 ซม.	3	แผ่น
4	ตะปูเกลียว ปลายแหลม เอสซีจี 10 มม.	71	ตัว
5	ตะปูเกลียว ปลายแหลม เอสซีจี 23 มม.	849	ตัว
6	ตะปูเกลียว ปลายแหลม เอสซีจี 38 มม.	40	ตัว
7	พุกพลาสติก เอสซีจี 37 มม.	40	ตัว
8	ฉากริม*	2	ท่อน
9	โครงคร่าว ซี-ลายน์	52	ท่อน
10	คลิปล็อค*	63	ตัว
11	ชุดแขวน*	28	ชุด
12	กาวยาแนวอะคริลิก เอสซีจี 310 มล.	1	หลอด
13	กาวยาแนวโพลียูรีเทน เอสซีจี 310 มล.	4	หลอด

* สามารถหาซื้อได้ที่ร้านวัสดุก่อสร้างทั่วไป

รูปตัด

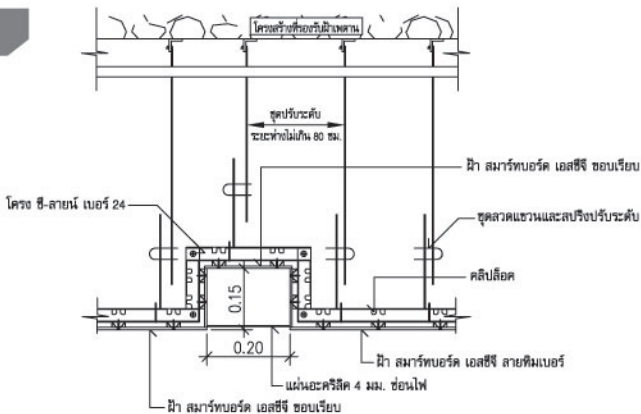

รูปขยาย

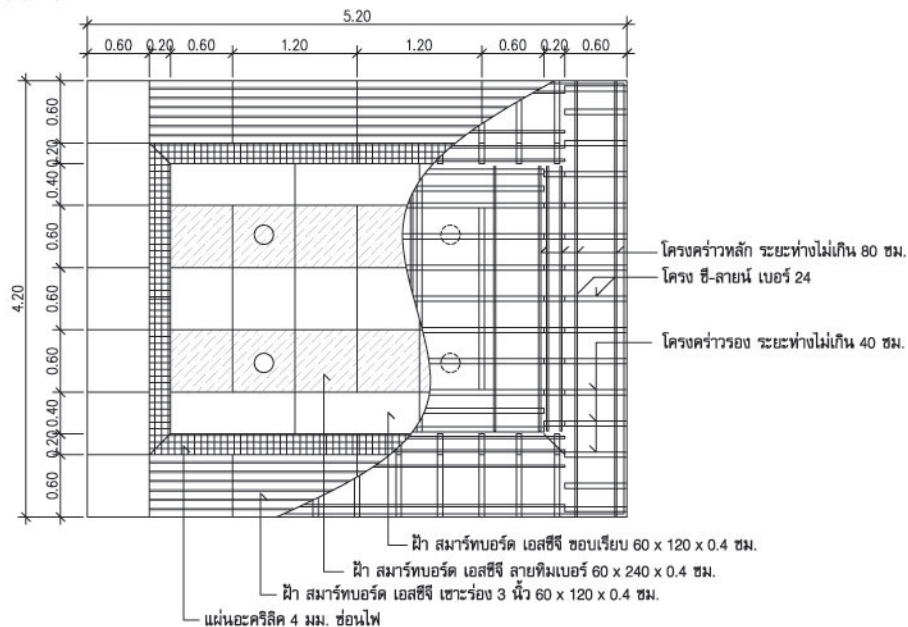
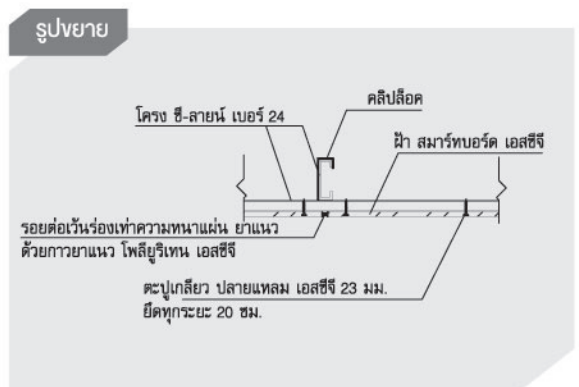

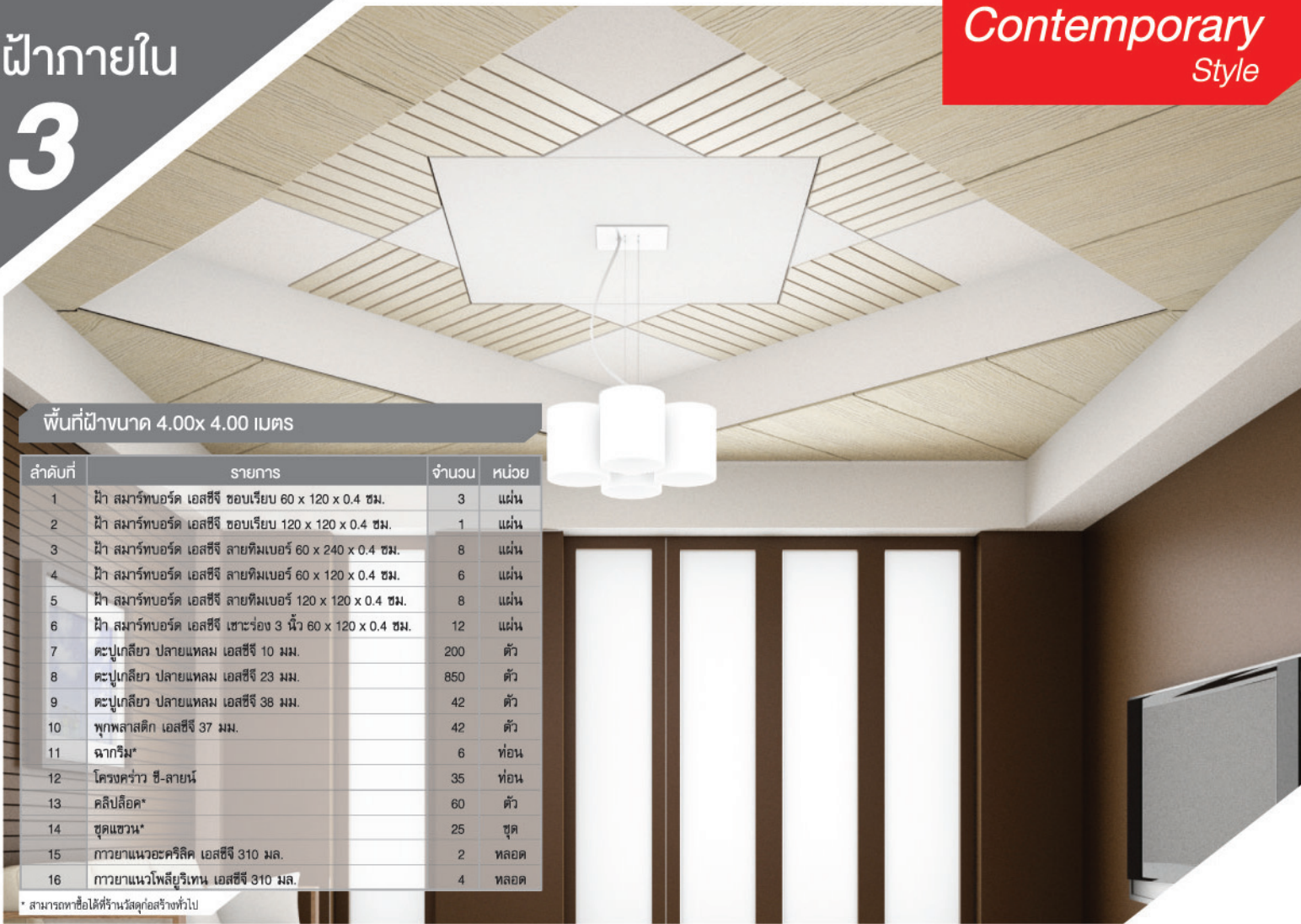

พื้นที่ฝ้าขนาด 4.00x 4.00 เมตร

ลำดับที่	รายการ	จำนวน	หน่วย
1	ฝ้า สمارท์บอร์ด เอสซีจี ขอบเรียบ 60 x 120 x 0.4 ซม.	3	แผ่น
2	ฝ้า สمارท์บอร์ด เอสซีจี ขอบเรียบ 120 x 120 x 0.4 ซม.	1	แผ่น
3	ฝ้า สمارท์บอร์ด เอสซีจี สายทิมเบอร์ 60 x 240 x 0.4 ซม.	8	แผ่น
4	ฝ้า สمارท์บอร์ด เอสซีจี สายทิมเบอร์ 60 x 120 x 0.4 ซม.	6	แผ่น
5	ฝ้า สمارท์บอร์ด เอสซีจี สายทิมเบอร์ 120 x 120 x 0.4 ซม.	8	แผ่น
6	ฝ้า สمارท์บอร์ด เอสซีจี เซาะร่อง 3 นิ้ว 60 x 120 x 0.4 ซม.	12	แผ่น
7	ตะปูเกลียว ปลายแหลม เอสซีจี 10 มม.	200	ตัว
8	ตะปูเกลียว ปลายแหลม เอสซีจี 23 มม.	850	ตัว
9	ตะปูเกลียว ปลายแหลม เอสซีจี 38 มม.	42	ตัว
10	พุกพลาสติก เอสซีจี 37 มม.	42	ตัว
11	ฉากริม*	6	ท่อน
12	โครงคร่าว ซี-ลายน์	35	ท่อน
13	คลิปล็อค*	60	ตัว
14	ชุดแขวน*	25	ชุด
15	กาวยาแนวอะคริลิก เอสซีจี 310 มล.	2	หลอด
16	กาวยาแนวโพลียูรีเทน เอสซีจี 310 มล.	4	หลอด

* สามารถหาซื้อได้ที่ร้านวัสดุก่อสร้างทั่วไป

รูปตัด

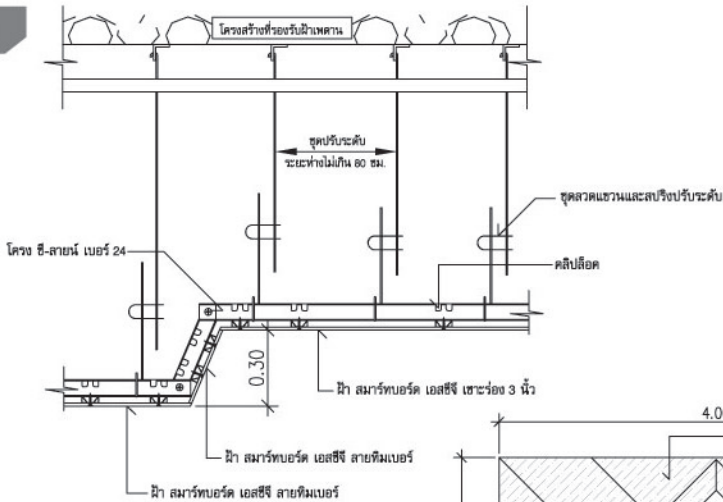

รูปขยาย

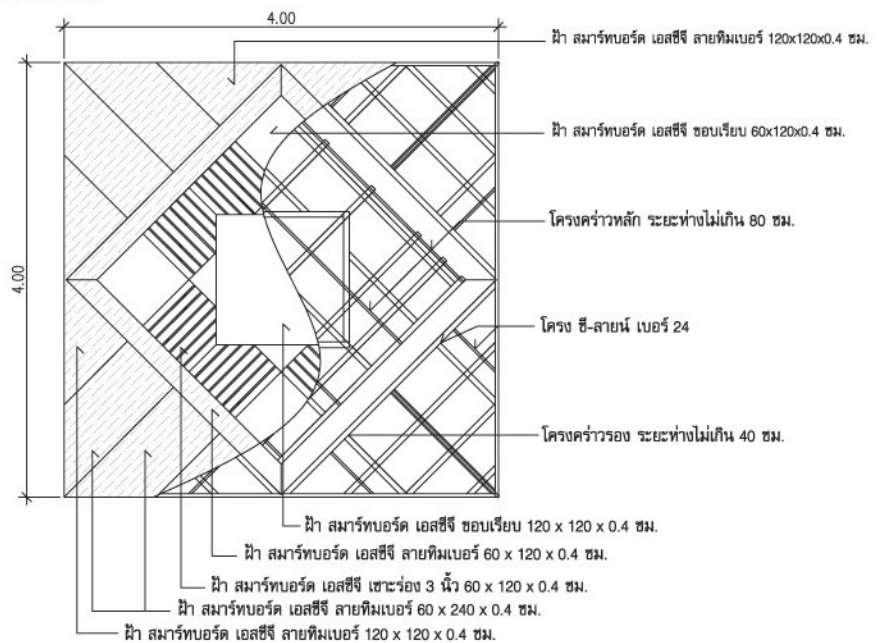
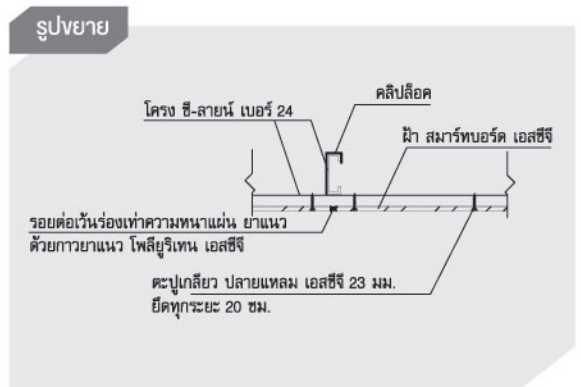



พื้นที่ฝ้าขนาด 3.72 x 4.00 เมตร

ลำดับที่	รายการ	จำนวน	หน่วย
1	ฝ้า สمارท์บอร์ด เอสซีจี ขอบเรียบ 60 x 240 x 0.4 ซม.	4	แผ่น
2	ฝ้า สمارท์บอร์ด เอสซีจี ลายไม้ 60 x 120 x 0.4 ซม.	8	แผ่น
3	ฝ้า สمارท์บอร์ด เอสซีจี เซาะร่อง 3 นิ้ว 60 x 120 x 0.4 ซม.	12	แผ่น
4	ไม้มอบ เอสซีจี ยาว 3 ม.	8	แผ่น
5	ตะปูเกลียว ปลายแหลม เอสซีจี 10 มม.	200	ตัว
6	ตะปูเกลียว ปลายแหลม เอสซีจี 23 มม.	800	ตัว
7	ตะปูเกลียว ปลายแหลม เอสซีจี 38 มม.	45	ตัว
8	พุกพลาสติก เอสซีจี 37 มม.	45	ตัว
9	ฉากริม*	6	ท่อน
10	โครงคร่าว ซี-ลายน์	35	ท่อน
11	คลิปล็อค*	45	ตัว
12	ชุดแขวน*	20	ชุด
13	กาวยาแนวอะคริลิก เอสซีจี 310 มล.	1	หลอด
14	กาวยาแนวโพลียูรีเทน เอสซีจี 310 มล.	3	หลอด

* สามารถหาซื้อได้ที่ร้านวัสดุก่อสร้างทั่วไป

รูปตัด

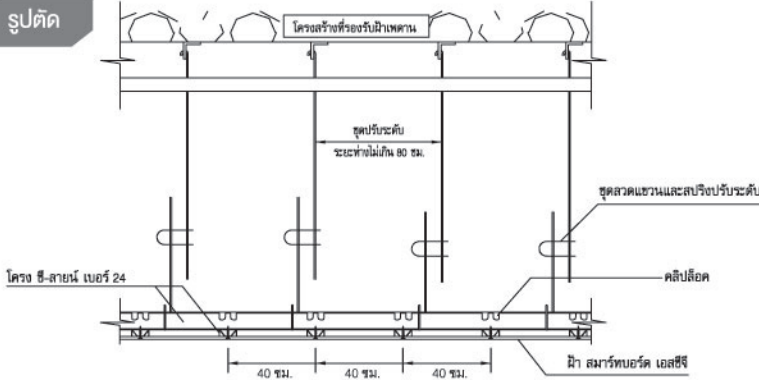

รูปขยาย

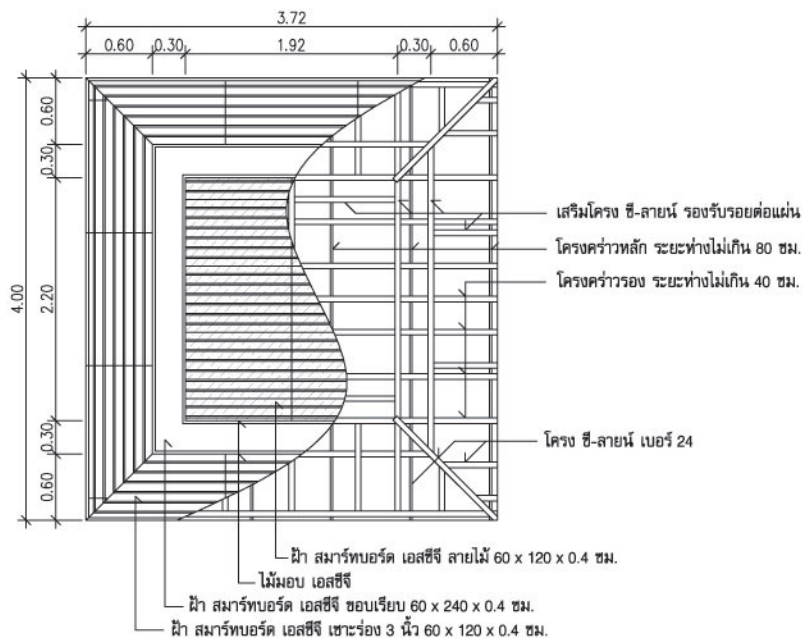
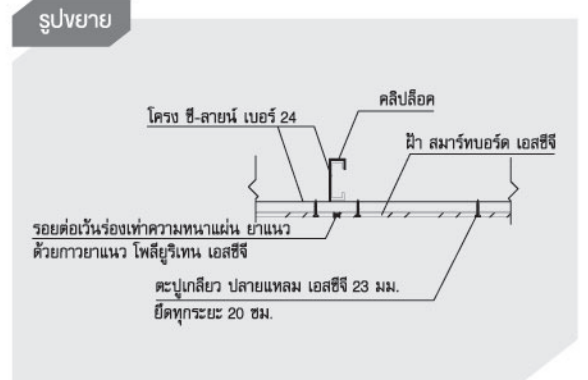

พื้นที่ฝ้าขนาด 3.00x 3.00 เมตร

ลำดับที่	รายการ	จำนวน	หน่วย
1	ฝ้า สمارทบอร์ด เอสซีจี ซอบเรียบ 60 x 120 x 0.4 ซม.	5	แผ่น
2	ฝ้า สمارทบอร์ด เอสซีจี เซาะร่อง 3 นิ้ว 60 x 120 x 0.4 ซม.	6	แผ่น
3	ฝ้า สمارทบอร์ด เอสซีจี สายไม้ 60 x 120 x 0.4 ซม.	2	แผ่น
4	ไม้มอบ เอสซีจี	5	แผ่น
5	ตะปูเกลียว ปลายแหลม เอสซีจี 10 มม.	88	ตัว
6	ตะปูเกลียว ปลายแหลม เอสซีจี 23 มม.	280	ตัว
7	ตะปูเกลียว ปลายแหลม เอสซีจี 38 มม.	28	ตัว
8	พุกพลาสติก เอสซีจี 37 มม.	28	ตัว
9	ฉากริม*	5	ท่อน
10	โครงคร่าว ซี-ลายน์	16	ท่อน
11	คลิปล็อค*	50	ตัว
12	ชุดแขวน*	20	ชุด
13	กาวยาแนวอะคริลิก เอสซีจี 310 มล.	1	หลอด
14	กาวยาแนวโพลียูรีเทน เอสซีจี 310 มล.	2	หลอด

* สามารถหาซื้อได้ที่ร้านวัสดุก่อสร้างทั่วไป

รูปตัด

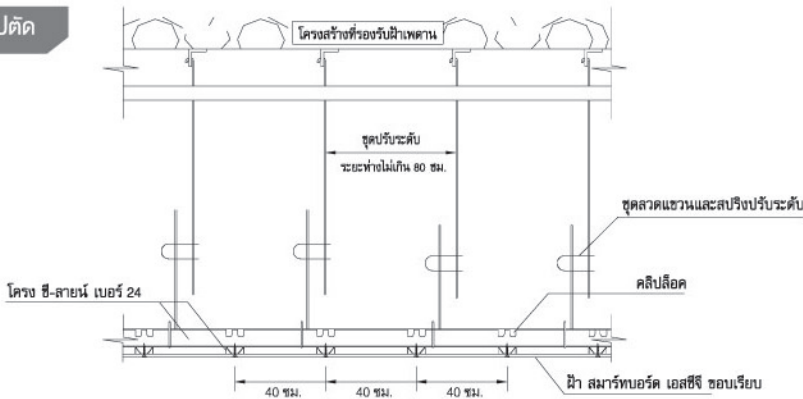

รูปขยาย

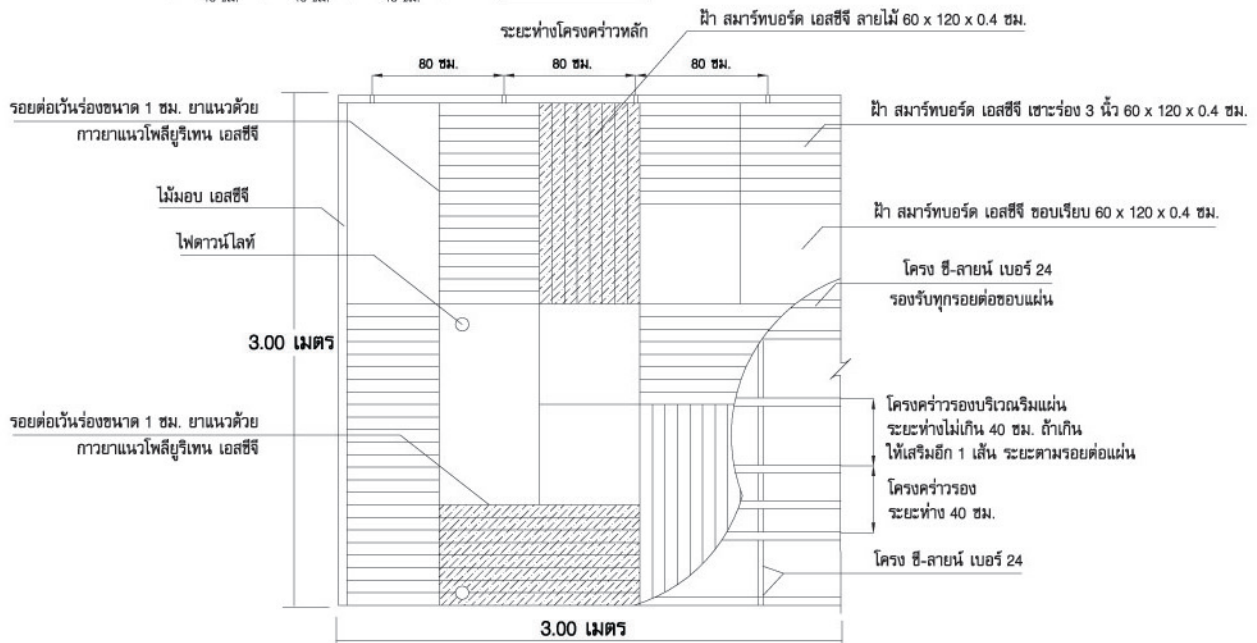
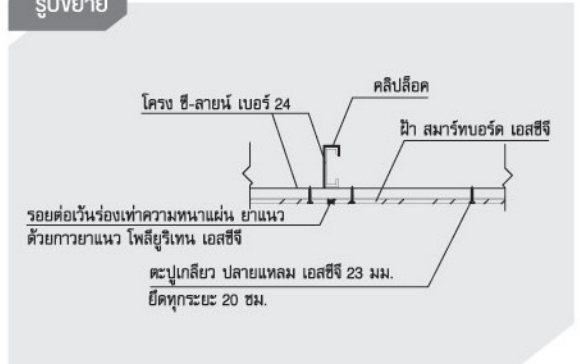

ฝ้าภายใน 6

Modern
Style

พื้นที่ฝ้าขนาด 4.20 x 5.60 เมตร

ลำดับที่	รายการ	จำนวน	หน่วย
1	ฝ้า สمارท์บอร์ด เอสซีจี ขอบเรียบ 60 x 120 x 0.4 ซม.	22	แผ่น
2	ฝ้า สمارท์บอร์ด เอสซีจี เซาะร่อง 3 นิ้ว 60 x 120 x 0.4 ซม.	8	แผ่น
3	ฝ้า สمارท์บอร์ด เอสซีจี สายทิมเบอร์ 60 x 240 x 0.4 ซม.	4	แผ่น
4	ตะปูเกลียว ปลายแหลม เอสซีจี 10 มม.	200	ตัว
5	ตะปูเกลียว ปลายแหลม เอสซีจี 23 มม.	720	ตัว
6	ตะปูเกลียว ปลายแหลม เอสซีจี 38 มม.	50	ตัว
7	พุกพลาสติก เอสซีจี 37 มม.	50	ตัว
8	ฉากริม*	7	ท่อน
9	โครงคร่าว ซี-ลายน์	45	ท่อน
10	คลิปล็อค*	85	ตัว
11	ชุดแขวน*	40	ชุด
12	กาวยानะวะอะคริลิค เอสซีจี 310 มล.	1	หลอด
13	กาวยานะวะโพลียูรีเทน เอสซีจี 310 มล.	5	หลอด

* สามารถทำซื้อได้ที่ร้านวัสดุก่อสร้างทั่วไป

รูปตัด

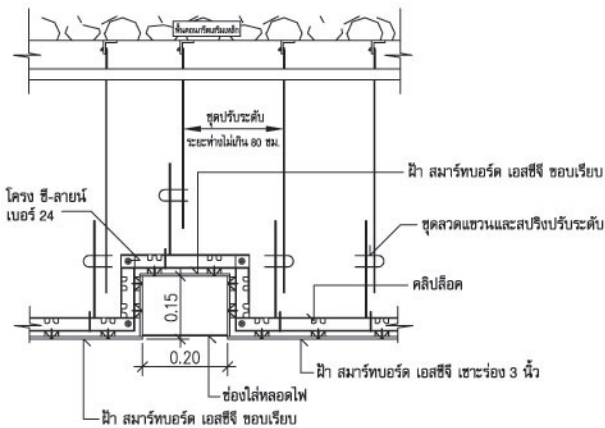

รูปขยาย

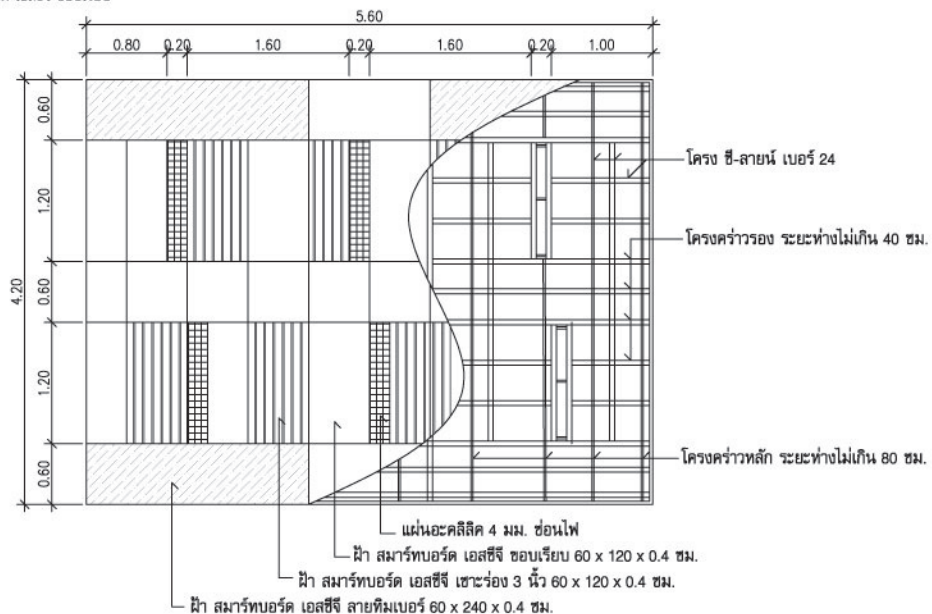
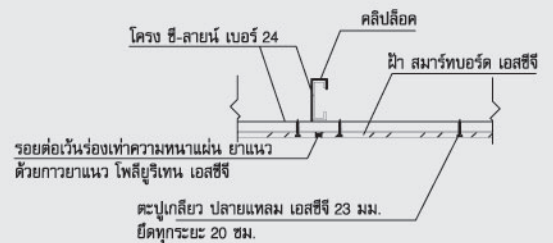



พื้นที่ฝ้าขนาด 4.00 x 4.00 เมตร

ลำดับที่	รายการ	จำนวน	หน่วย
1	ฝ้า สمارท์บอร์ด เอสซีจี ขอบเรียบ 60 x 120 x 0.4 ซม.	16	แผ่น
2	ฝ้า สمارท์บอร์ด เอสซีจี เซาะร่อง 3 นิ้ว 60 x 120 x 0.4 ซม.	5	แผ่น
3	ฝ้า สمارท์บอร์ด เอสซีจี สายทิมเบอร์ 60 x 240 x 0.4 ซม.	6	แผ่น
4	ตะปูเกลียว ปลายแหลม เอสซีจี 10 มม.	76	ตัว
5	ตะปูเกลียว ปลายแหลม เอสซีจี 23 มม.	675	ตัว
6	ตะปูเกลียว ปลายแหลม เอสซีจี 38 มม.	36	ตัว
7	พุกพลาสติก เอสซีจี 37 มม.	36	ตัว
8	ฉากริม*	5	ท่อน
9	โครงคร่าว ซี-ลายน์	26	ท่อน
10	คลิปล็อค*	46	ตัว
11	ชุดแขวน*	20	ชุด
12	กาวยาแนวอะคริลิค เอสซีจี 310 มล.	1	หลอด
13	กาวยาแนวโพลียูรีเทน เอสซีจี 310 มล.	3	หลอด

* สามารถหาซื้อได้ที่ร้านวัสดุก่อสร้างทั่วไป

รูปตัด

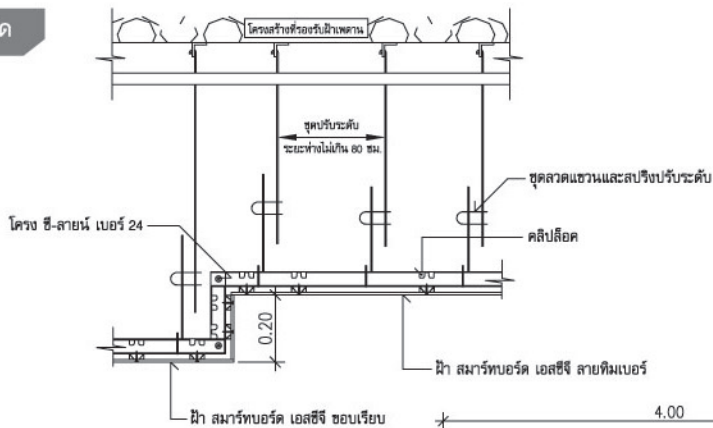

รูปขยาย

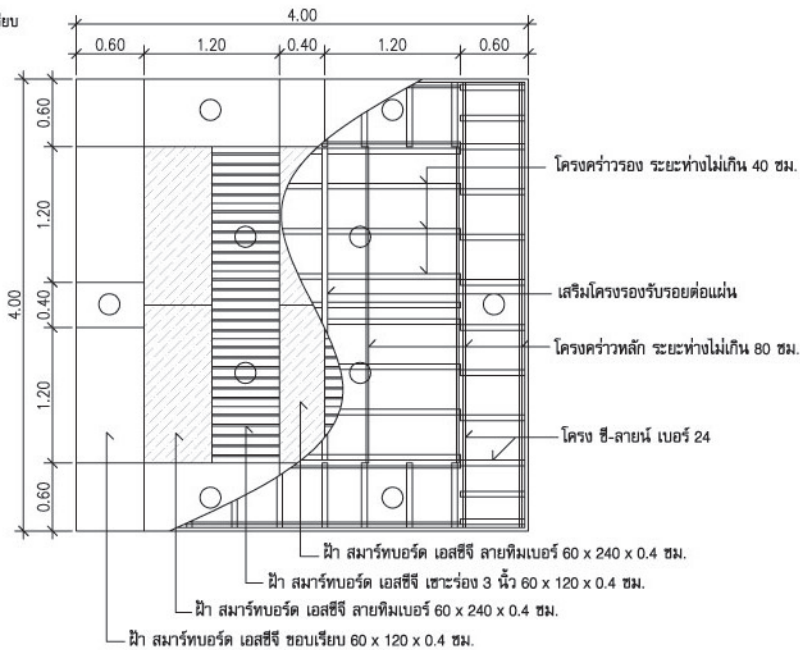
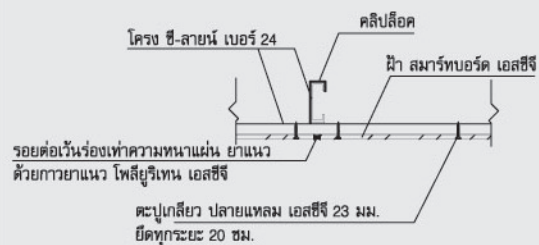



พื้นที่ฝ้าขนาด 4.00 x 4.00 เมตร

ลำดับที่	รายการ	จำนวน	หน่วย
1	ฝ้า สมาร์ทบอร์ด เอสซีจี ขอบเรียบ 60 x 120 x 0.4 ซม.	9	แผ่น
2	ฝ้า สมาร์ทบอร์ด เอสซีจี เซาะร่อง 3 นิ้ว 60 x 120 x 0.4 ซม.	8	แผ่น
3	ตะปูเกลียว ปลายแหลม เอสซีจี 10 มม.	180	ตัว
4	ตะปูเกลียว ปลายแหลม เอสซีจี 23 มม.	530	ตัว
5	ตะปูเกลียว ปลายแหลม เอสซีจี 38 มม.	42	ตัว
6	พุกพลาสติก เอสซีจี 37 มม.	42	ตัว
7	ฉากริม*	6	ท่อน
8	โครงคร่าว ซี-ลายน์	32	ท่อน
9	คลิปล็อค*	50	ตัว
10	ชุดแขวน*	25	ชุด
11	กาวยานวอะคริลิค เอสซีจี 310 มล.	1	หลอด
12	กาวยานวโพลียูรีเทน เอสซีจี 310 มล.	3	หลอด

* สามารถหาซื้อได้ที่ร้านวัสดุก่อสร้างทั่วไป

รูปตัด

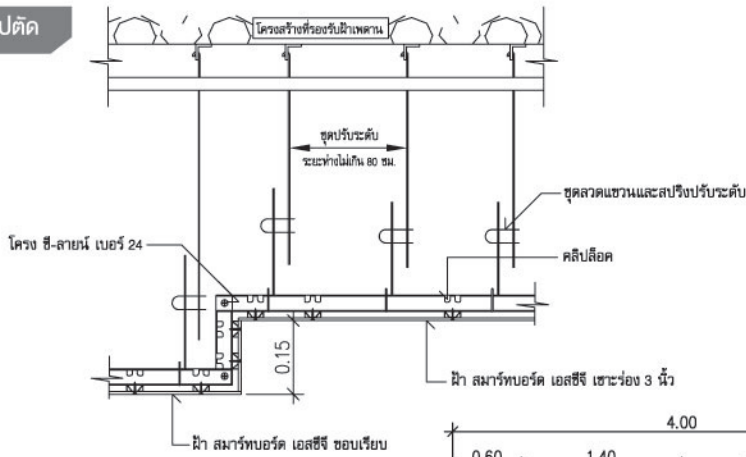

รูปขยาย

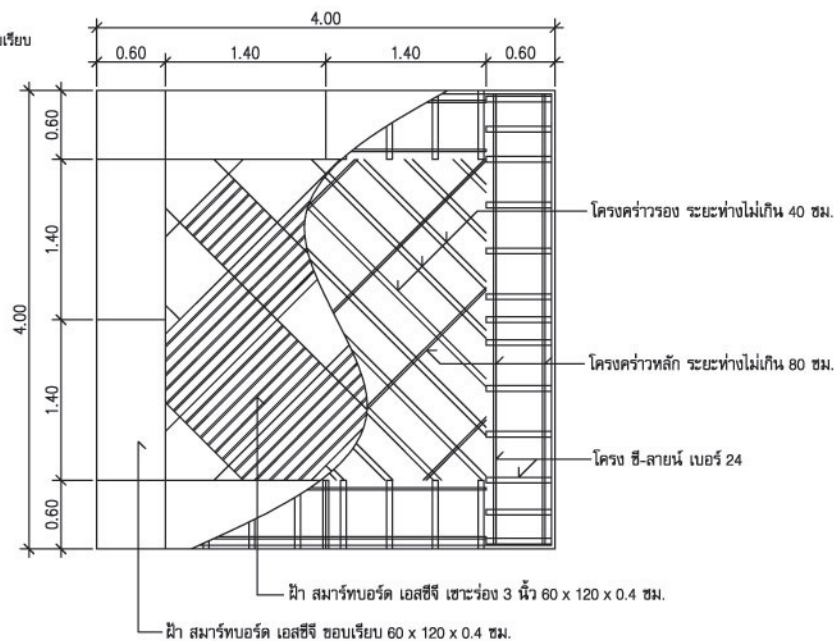
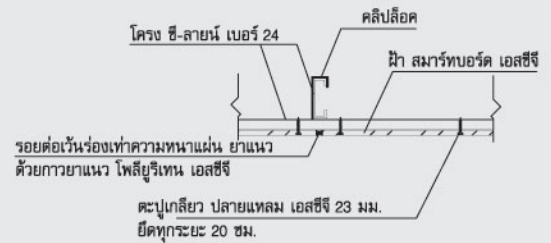



พื้นที่ฝ้าขนาด 3.00 x 3.60 เมตร

ลำดับที่	รายการ	จำนวน	หน่วย
1	ฝ้า สمارทบอร์ด เอสซีจี เซาะร่อง 3 นิ้ว 60 x 120 x 0.4 ซม.	6	แผ่น
2	ฝ้า สمارทบอร์ด เอสซีจี ขอบเรียบ 60 x 120 x 0.4 ซม.	5	แผ่น
3	โครงคร่าว ซี-ลายน์ เบอร์ 24	18	ท่อน
4	ชุดแขวน*	14	ชุด
5	ขอยึดโครง*	32	ชิ้น
6	ตะปูเกลียว ปลายแหลม เอสซีจี 10 มม.	25	ตัว
7	ตะปูเกลียว ปลายแหลม เอสซีจี 23 มม.	141	ตัว
8	กาวยาแนวอะคริลิค เอสซีจี 310 มล.	1	หลอด
9	กาวยาแนวโพลียูรีเทน เอสซีจี 310 มล.	2	หลอด

* สามารถหาซื้อได้ที่ร้านวัสดุก่อสร้างทั่วไป

รูปตัด

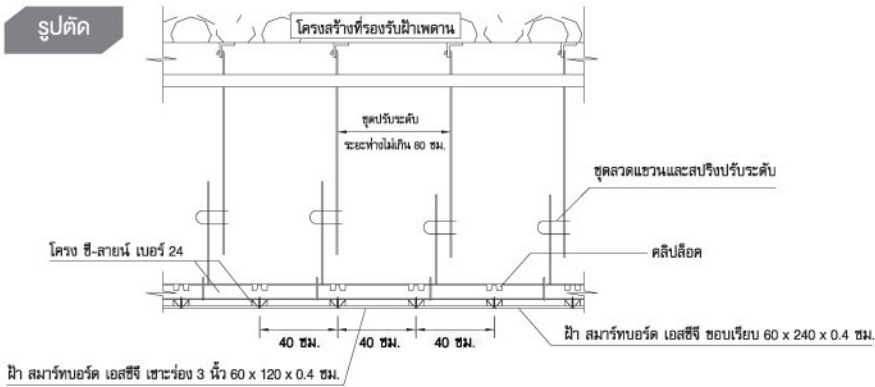

รูปขยาย

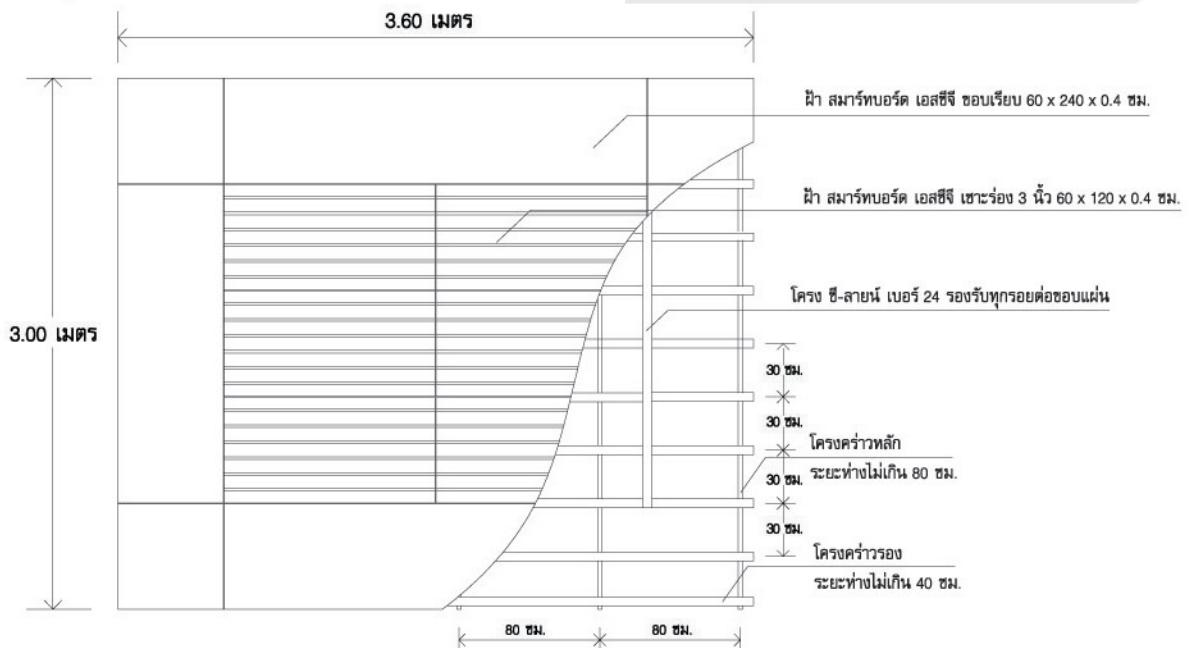
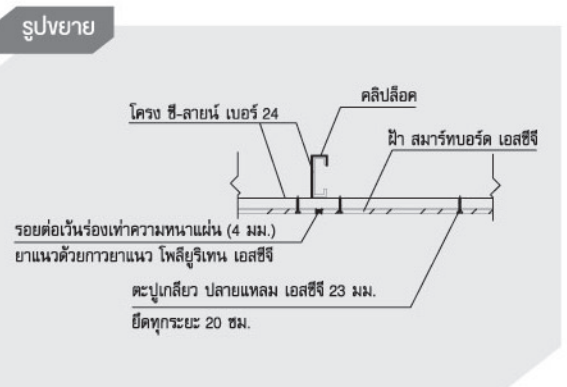



พื้นที่ฝ้าขนาด 4.00 x 6.00 เมตร

ลำดับที่	รายการ	จำนวน	หน่วย
1	ฝ้า สมาร์ทบอร์ด เอสซีจี ซอบเรียบ 60 x 120 x 0.4 ซม.	30	แผ่น
2	ฝ้า สมาร์ทบอร์ด เอสซีจี สายทึมเบอร์ 60 x 240 x 0.4 ซม.	5	แผ่น
3	ตะปูเกลียว ปลายแหลม เอสซีจี 10 มม.	242	ตัว
4	ตะปูเกลียว ปลายแหลม เอสซีจี 23 มม.	890	ตัว
5	ตะปูเกลียว ปลายแหลม เอสซีจี 38 มม.	49	ตัว
6	พุกพลาสติก เอสซีจี 37 มม.	49	ตัว
7	ฉากริม*	7	ท่อน
8	โครงคร่าว ซี-ลายน์	42	ท่อน
9	คลิปล็อค*	69	ตัว
10	ชุดแขวน*	30	ชุด
11	กาวยาแนวอะครีลิก เอสซีจี 310 มล.	1	หลอด
12	กาวยาแนวโพลียูรีเทน เอสซีจี 310 มล.	5	หลอด

* สามารถหาซื้อได้ที่ร้านวัสดุก่อสร้างทั่วไป

รูปตัด

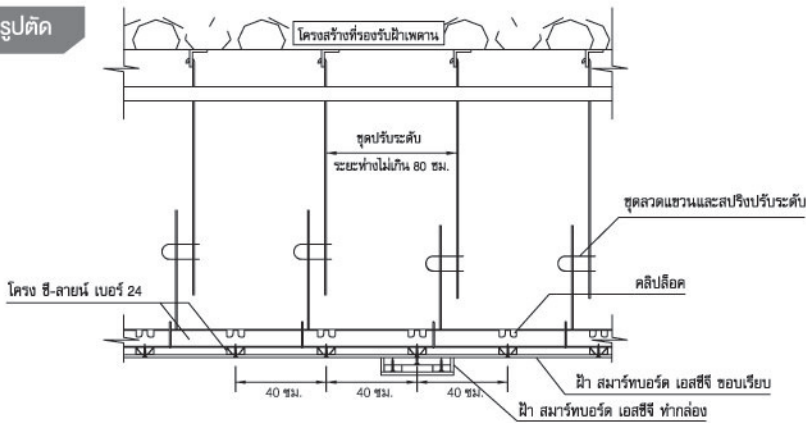

รูปขยาย

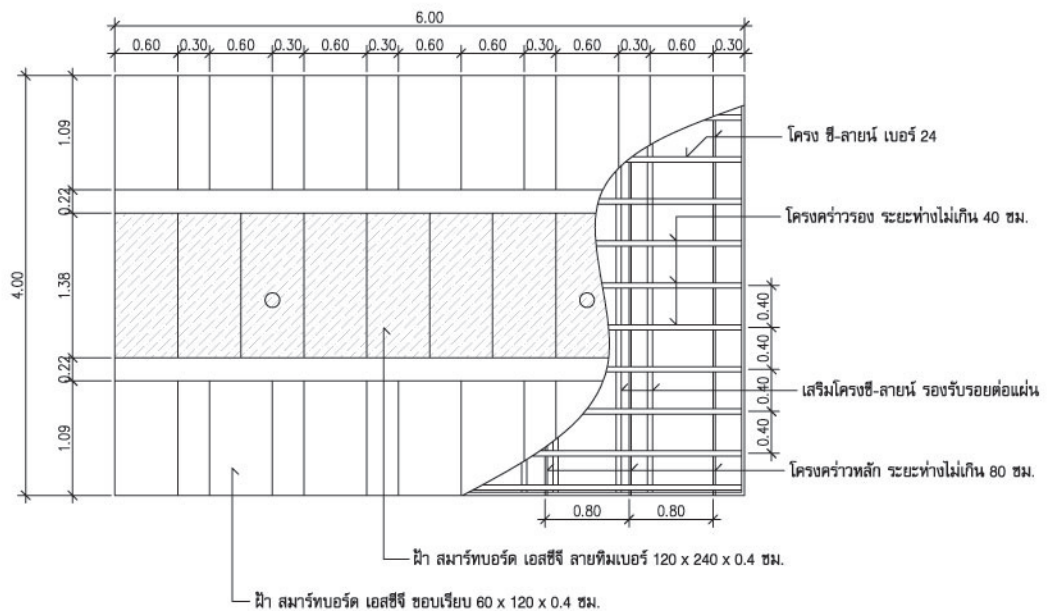
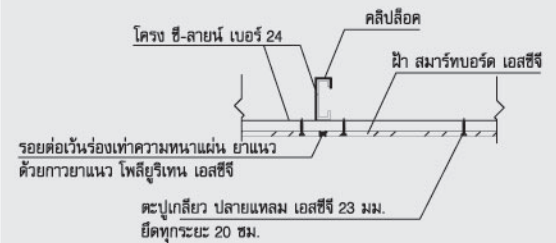

พื้นที่ฝ้าขนาด 3.60 x 5.80 เมตร

ลำดับที่	รายการ	จำนวน	หน่วย
1	ฝ้า สมาร์ทบอร์ด เอสซีจี ขอบเรียบ 60 x 120 x 0.4 ซม.	23	แผ่น
2	ฝ้า สมาร์ทบอร์ด เอสซีจี เซาะร่อง 3 นิ้ว 60 x 120 x 0.4 ซม.	12	แผ่น
3	ตะปูเกลียว ปลายแหลม เอสซีจี 10 มม.	132	ตัว
4	ตะปูเกลียว ปลายแหลม เอสซีจี 23 มม.	756	ตัว
5	ตะปูเกลียว ปลายแหลม เอสซีจี 38 มม.	42	ตัว
6	พุกพลาสติก เอสซีจี 37 มม.	42	ตัว
7	ฉากริม*	7	ท่อน
8	โครงคร่าว ซี-ลายน์	45	ท่อน
9	คลิปล็อค*	218	ตัว
10	ชุดแขวน*	55	ชุด
11	กาวยानวอะคริลิก เอสซีจี 310 มล.	1	หลอด
12	กาวยานวโพลียูรีเทน เอสซีจี 310 มล.	4	หลอด

* สามารถหาซื้อได้ที่ร้านวัสดุก่อสร้างทั่วไป

รูปตัด

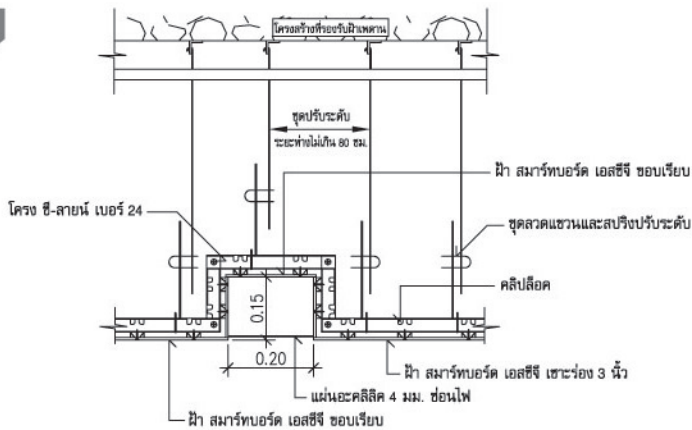

รูปขยาย

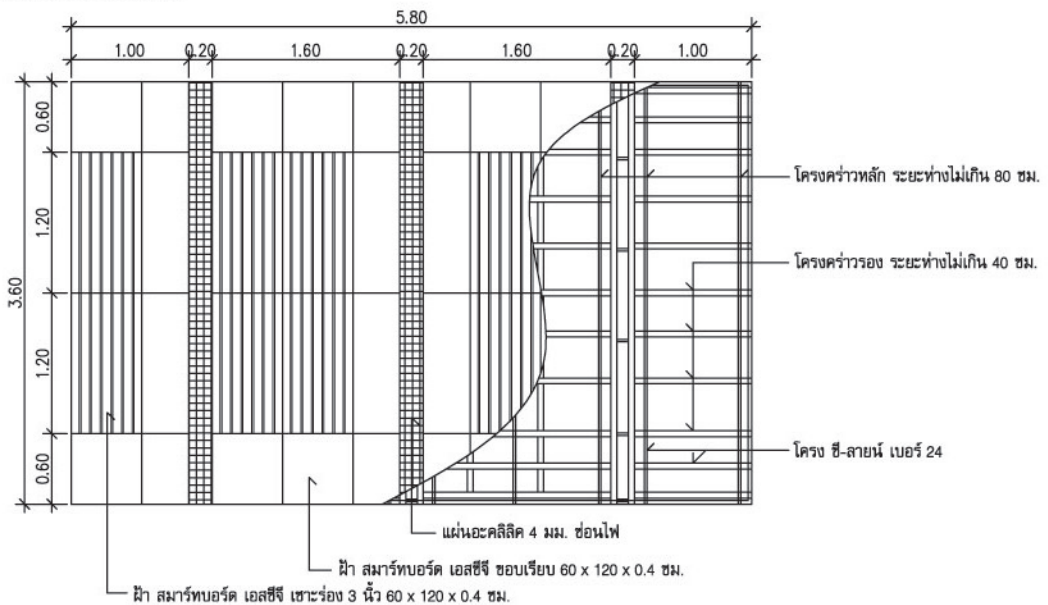
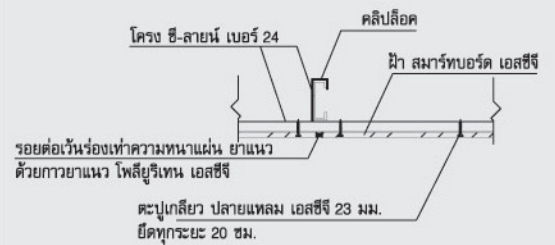



พื้นที่ฝ้าขนาด 3.00 x 3.00 เมตร

ลำดับที่	รายการ	จำนวน	หน่วย
1	ฝ้า สمارท์บอร์ด เอสซีจี ขอบเรียบ 60 x 120 x 0.4 ซม.	13	แผ่น
2	ไม้ระแนง เอสซีจี	2	แผ่น
3	โครงคร่าว ซี-ลายน์ เบอร์ 24	17	ท่อน
4	ตะปูเกลียว ปลายแหลม เอสซีจี 23 มม.	226	ตัว
5	ตะปูเกลียว ปลายแหลม เอสซีจี 38 มม.	17	ตัว
6	พุกพลาสติก เอสซีจี 37 มม.	17	ตัว
7	ฉากริม*	5	
8	คลิปล็อค*	26	ชิ้น
9	ชุดแขวน*	12	ชุด
10	กาวยาแนวอะคริลิค เอสซีจี 310 มล.	1	หลอด
11	กาวยาแนวโพลียูรีเทน เอสซีจี 310 มล.	2	หลอด

* สามารถหาซื้อได้ที่ร้านวัสดุก่อสร้างทั่วไป

รูปตัด

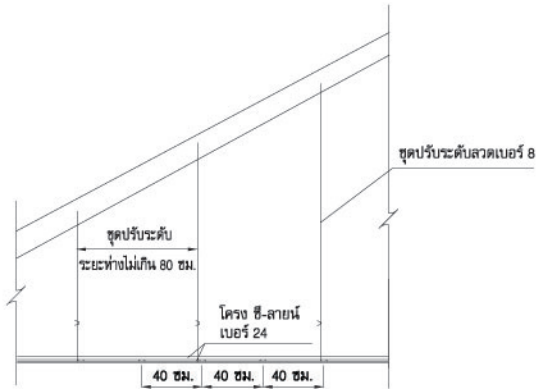

รูปขยาย

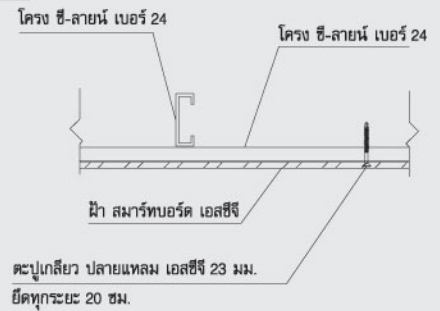

ระยะห่างโครงคร่าวหลัก

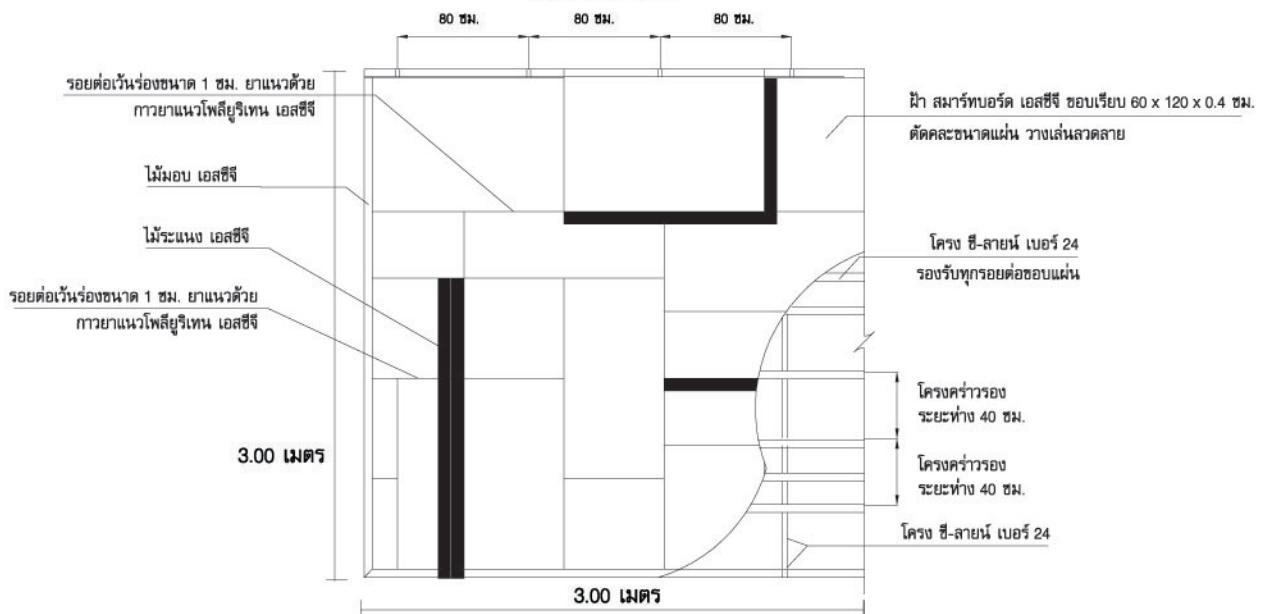



พื้นที่ฝ้าขนาด 4.00x 4.00 เมตร

ลำดับที่	รายการ	จำนวน	หน่วย
1	ฝ้า สمارท์บอร์ด เอสซีจี ซอบเรียบ 120 x 240 x 0.4 ซม.	4	แผ่น
2	ฝ้า สمارท์บอร์ด เอสซีจี เซาะร่อง 3 นิ้ว 60 x 240 x 0.4 ซม.	16	แผ่น
3	ฝ้า สمارท์บอร์ด เอสซีจี สายทิมเบอร์ 120 x 240 x 0.4 ซม.	2	แผ่น
4	ตะปูเกลียว ปลายแหลม เอสซีจี 10 มม.	216	ตัว
5	ตะปูเกลียว ปลายแหลม เอสซีจี 23 มม.	728	ตัว
6	ตะปูเกลียว ปลายแหลม เอสซีจี 38 มม.	36	ตัว
7	พุกพลาสติก เอสซีจี 37 มม.	36	ตัว
8	ฉากริม*	6	ท่อน
9	โครงคร่าว ซี-ลายัน	35	ท่อน
10	คลิปล็อก*	51	ตัว
11	ชุดแขวน*	22	ชุด
12	กาวยาแนวอะคริลิก เอสซีจี 310 มล.	1	หลอด
13	กาวโพลียูรีเทน เอสซีจี 310 มล.	3	หลอด

* สามารถหาซื้อได้ที่ร้านวัสดุก่อสร้างทั่วไป

รูปตัด

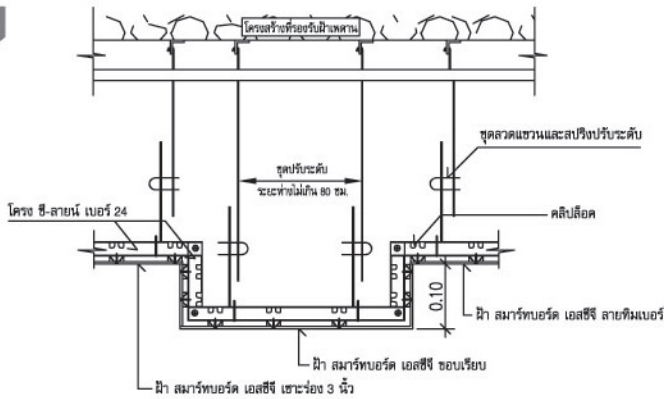

รูปขยาย

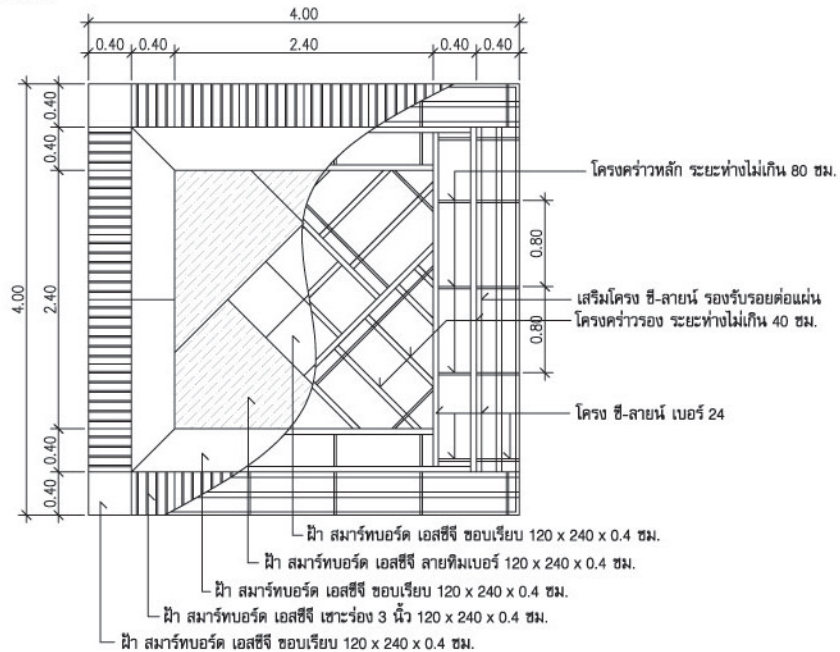
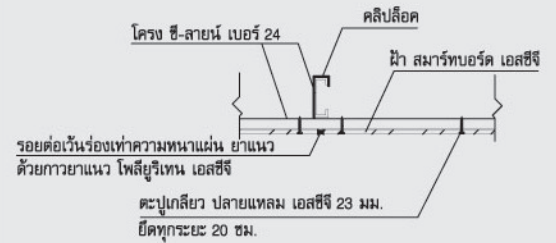



พื้นที่ฝ้าขนาด 5.00 x 6.00 เมตร

ลำดับที่	รายการ	จำนวน	หน่วย
1	ฝ้า สمارท์บอร์ด เอสซีจี ขอบเรียบ 120 x 240 x 0.4 ซม.	7	แผ่น
2	ฝ้า สمارท์บอร์ด เอสซีจี เซาะร่อง 3 นิ้ว 60 x 120 x 0.4 ซม.	16	แผ่น
3	ฝ้า สمارท์บอร์ด เอสซีจี สายทิมเบอร์ 120 x 120 x 0.4 ซม.	4	แผ่น
4	ตะปูเกลียว ปลายแหลม เอสซีจี 10 มม.	116	ตัว
5	ตะปูเกลียว ปลายแหลม เอสซีจี 23 มม.	804	ตัว
6	ตะปูเกลียว ปลายแหลม เอสซีจี 38 มม.	46	ตัว
7	พุกพลาสติก เอสซีจี 37 มม.	46	ตัว
8	ฉากริม*	8	ท่อน
9	โครงคร่าว ซี-ลายน์	44	ท่อน
10	คลิปล็อค*	86	ตัว
11	ชุดแขวน*	38	ชุด
12	กาวยานวอะคริลิค เอสซีจี 310 มล.	1	หลอด
13	กาวยานวโพลียูรีเทน เอสซีจี 310 มล.	6	หลอด

* สามารถหาซื้อได้ที่ร้านวัสดุก่อสร้างทั่วไป

รูปตัด

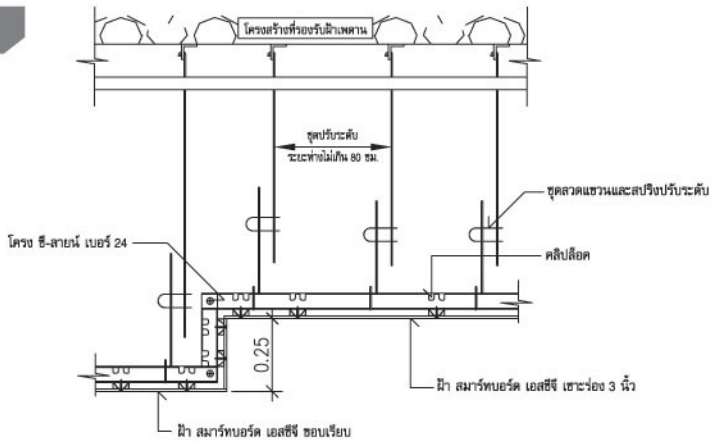

รูปขยาย

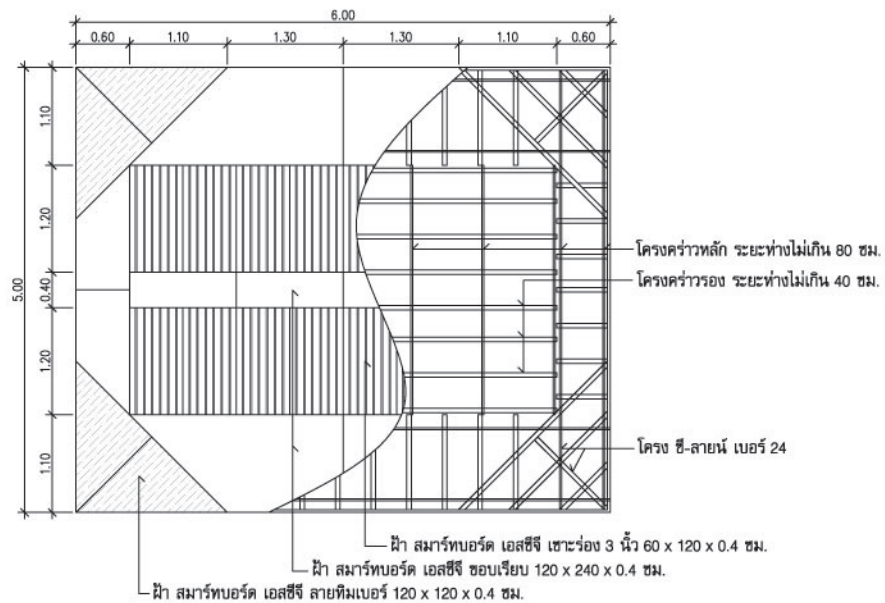
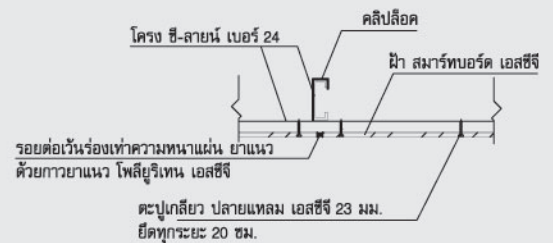



พื้นที่ฝ้าชายคาระเบียง 4.80 x 7.20 เมตร

ลำดับที่	รายการ	จำนวน	หน่วย
1	สมาร์ทบอร์ด เอสซีจี ขอบเรียบ 60 x 240 x 0.6 ซม.	6	แผ่น
2	สมาร์ทบอร์ด เอสซีจี เซาะร่อง 4 นิ้ว 120 x 280 x 0.8 ซม.	7	แผ่น
3	โครง ซี-ลายน์ เบอร์ 24	46	ท่อน
4	ฉากริม*	8	ท่อน
5	ชุดแขวน*	52	ชุด
6	คลิปล็อค*	118	ชิ้น
7	ทุกพลาสติก เอสซีจี 37 มม.	80	ตัว
8	ตะปูเกลียว ปลายแหลม เอสซีจี 23 มม.	360	ตัว
9	ตะปูเกลียว ปลายแหลม เอสซีจี 38 มม.	80	ตัว
10	กาวยาแนวอะคริลิก เอสซีจี 310 มล.	1	หลอด
11	กาวยาแนวโพลียูรีเทน เอสซีจี 310 มล.	7	หลอด

* สามารถหาซื้อได้ที่ร้านวัสดุก่อสร้างทั่วไป

รูปตัด

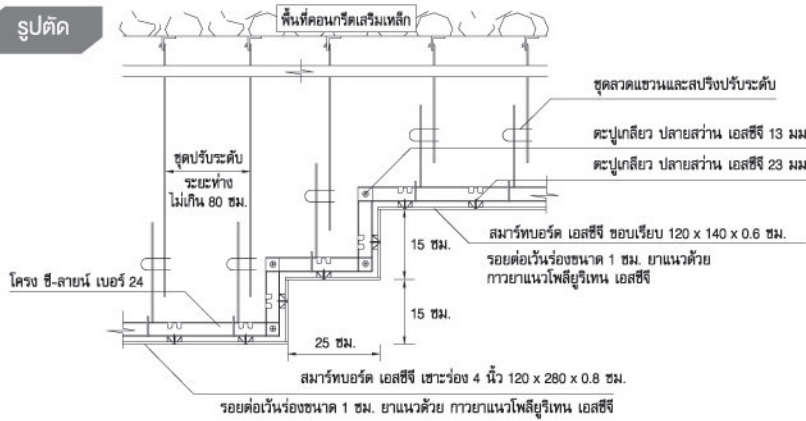

รูปขยาย

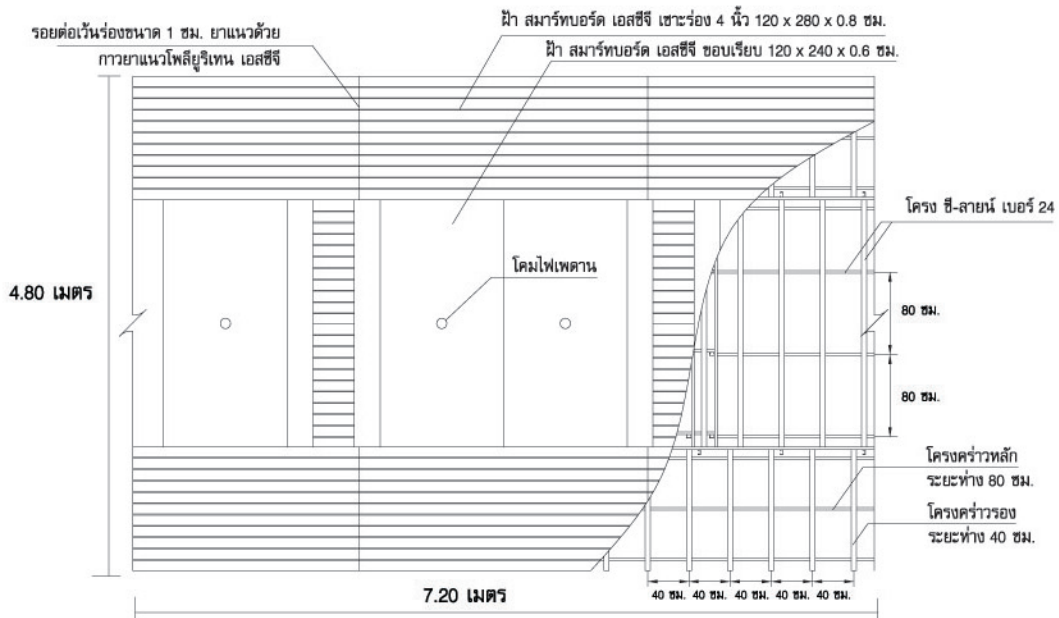
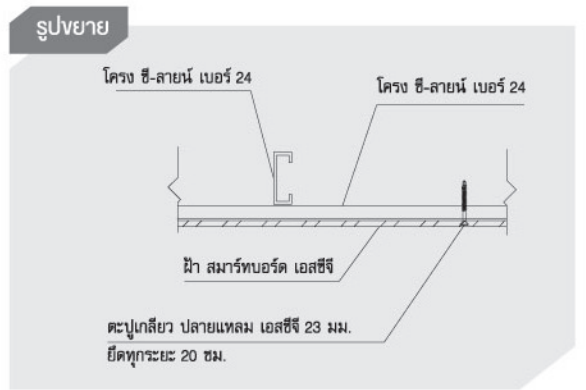



พื้นที่ฝ้าชายคาระเบียง 3.85 x 5.00 เมตร

ลำดับที่	รายการ	จำนวน	หน่วย
1	ฝ้า สมาร์ทบอร์ด เอสซีจี สลายไม้ 60 x 120 x 0.4 ซม.	20	แผ่น
2	ฝ้า สมาร์ทบอร์ด เอสซีจี สลายไม้ระบายอากาศ 60 x 120 x 0.4 ซม.	7	แผ่น
3	โครง ซี-ลายน์ เบอร์ 24	24	ท่อน
4	ฉากริม*	5	ท่อน
5	ชุดแขวน*	25	ชุด
6	คลิปล็อค*	56	ชิ้น
7	ทุกพลาสติก เอสซีจี 37 มม.	17	ตัว
8	ตะปูเกลียว ปลายแหลม เอสซีจี ยาว 23 มม.	432	ตัว
9	ตะปูเกลียว ปลายแหลม เอสซีจี ยาว 38 มม.	17	ตัว
10	กาวยาแนวโพสิทีฟเทน เอสซีจี 310 มล.	4	หลอด

* สามารถหาซื้อได้ที่ร้านวัสดุก่อสร้างทั่วไป

รูปตัด

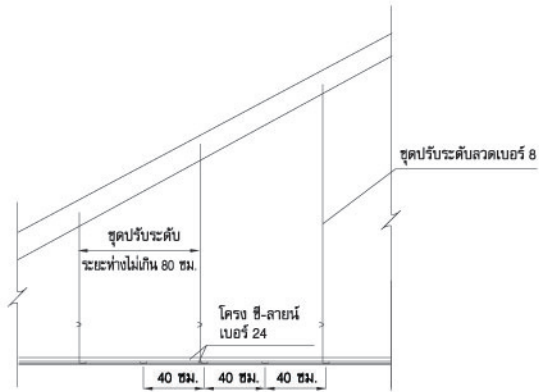

รูปขยาย

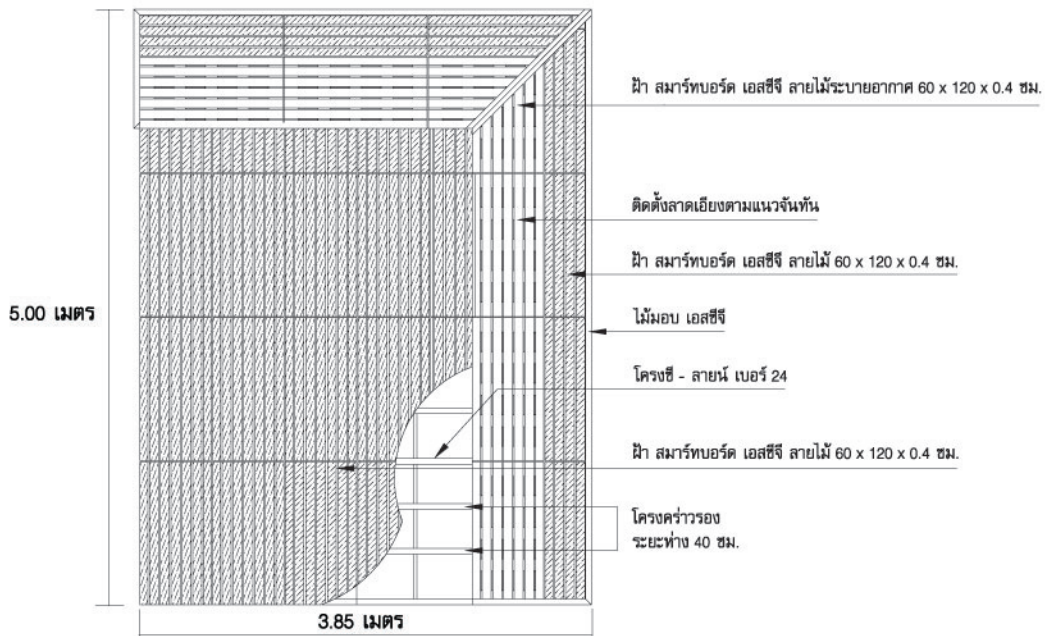
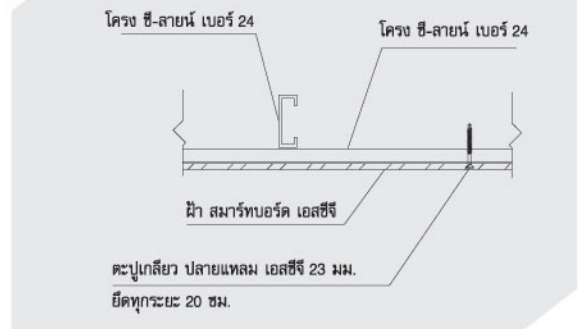

ความยาวชายคารอบบ้าน 29.0 เมตร และชายคายื่น 1.2 เมตร

ลำดับที่	รายการ	จำนวน	หน่วย
1	ฝ้า สมาร์ทบอร์ด เอสซีจี ขอบเรียบ 120 x 240 x 0.4 ซม.	4	แผ่น
2	ฝ้า สมาร์ทบอร์ด เอสซีจี ระบายอากาศ 60 x 120 x 0.4 ซม.	4	แผ่น
3	ไม้ระแนง เอสซีจี หน้ากว้าง 7.5 x 300 x 0.8 ซม.	48	แผ่น
4	ไม้มอบ เอสซีจี หน้ากว้าง 5 x 300 x 0.8 ซม.	28	แผ่น
5	ตะปูเกลียว ปลายแหลม เอสซีจี 23 มม.	980	ตัว
6	ตะปูเกลียว ปลายแหลม เอสซีจี 38 มม.	65	ตัว
7	พุกพลาสติก เอสซีจี 37 มม.	65	ตัว
8	ฉากริม*	17	ท่อน
9	โครงคร่าว ซี-ลายน	67	ท่อน
10	คลิปล็อค*	100	ตัว
11	ชุดแขวน*	44	ชุด
12	กาวยานแนวอะคริลิค เอสซีจี 310 มล.	1	หลอด
13	กาวยานแนวโพลียูรีเทน เอสซีจี 310 มล.	6	หลอด

* สามารถหาซื้อได้ที่ร้านวัสดุก่อสร้างทั่วไป

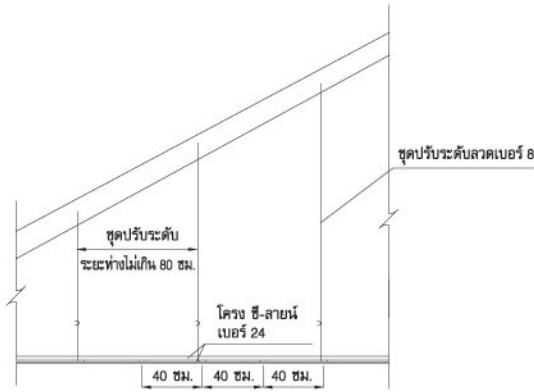

รูปตัด

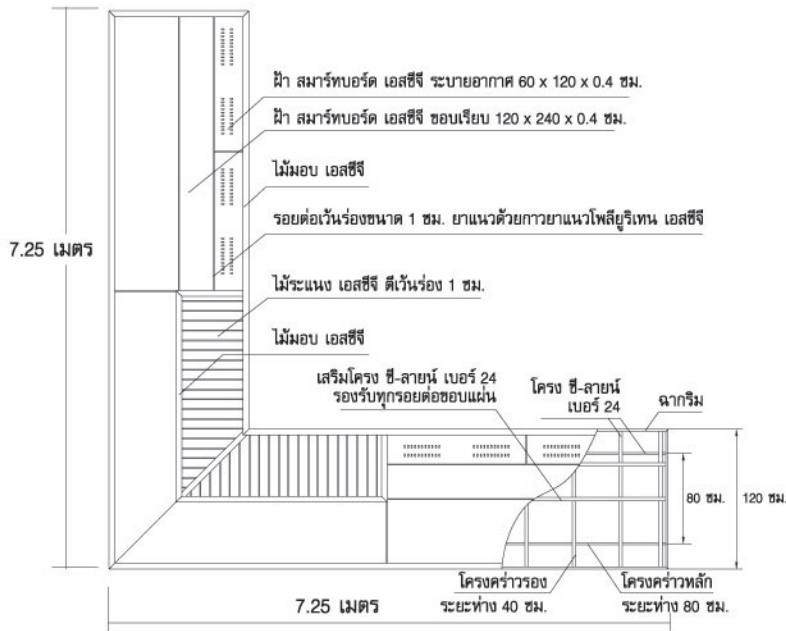
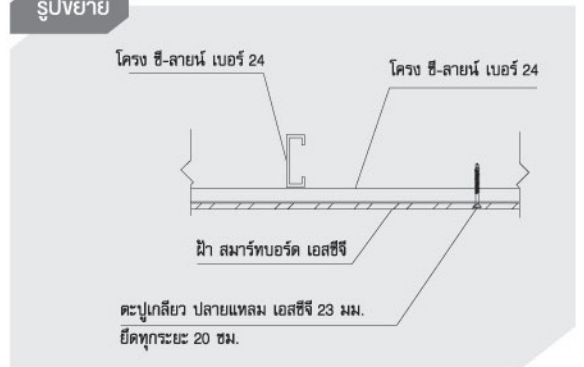

รูปขยาย



การติดตั้งฝ้า สมาร์ทบอร์ด เอสซีจี

รุ่นสินค้า	ความหนา (ม.ม.)	อุปกรณ์ยาแนวรอยต่อที่ใช้	ลักษณะการติดตั้ง	อุปกรณ์ยึดที่ใช้
โลโก้	3.5		ยึดกับโครงคร่าวไม้ ขนาด 1.5 x 3 นิ้ว ระยะห่างโครงคร่าวไม่เกิน 60 ซม.	ตะปูตอกไม้ยาว 1 นิ้ว หรือ 1.5 นิ้ว (สามารถหาซื้อได้ที่ร้านวัสดุก่อสร้างทั่วไป)
ขอบเรียบ	4.0			
ระบายอากาศ	4.0		ยึดกับโครงคร่าวเหล็กชุบสังกะสี เบอร์ 24 หนา 0.52 มม. โดยไม่ต้องเจาะนำ ระยะห่างโครงหลัก และโครงรองเท่ากับ 80 และ 40 ซม. ตามลำดับ	ตะปูเกลียว ยึดฝ้า ปลายสว่าน เอสซีจี 18 มม.  (ใหม่)
ลายไม้ / ลายไม้ระบายอากาศ	4.0			
เซาร่อง 3 นิ้ว	4.0			
เซาร่อง 3 นิ้ว ระบายอากาศ	4.0			
เซาร่อง ระบายอากาศ ครึ่งแผ่น	4.0			
ลายกิมเบอร์	4.0			
ขอบเรียบ	6.0	ตะปูเกลียวปลายแหลม เอสซีจี 23 มม.  (ชนิดหัวฝังจม)		

* โปรดติดต่อบริษัทฯ เพื่อขอรับรายละเอียดในการติดตั้ง

ฝ้า สมาร์ทบอร์ด เอสซีจี

รุ่น	ความหนา (ม.ม.)
ขอบเรียบ	หน้า 3.5, 4, 6 มม.
ลายกิมเบอร์	หน้า 4 มม.
ลายไม้	หน้า 4 มม.
เซาร่อง 3 นิ้ว	หน้า 4 มม.
ระบายอากาศ	หน้า 4 มม.
ลายไม้ ระบายอากาศ	หน้า 4 มม.
เซาร่อง 3 นิ้ว ระบายอากาศ	หน้า 4 มม.
เซาร่อง ระบายอากาศ ครึ่งแผ่น	หน้า 4 มม.

Tips & Tricks

เทคนิคการเจาะควมไม้โลโก้ให้สวยงาม

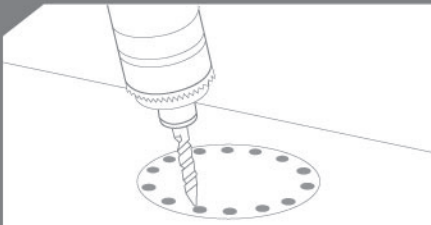

เจาะรูเล็ก ๆ ต่อเนื่องด้วยสว่านไฟฟ้าตามแนวที่ต้องการ แล้วใช้ค้อนเคาะให้หลุดออก

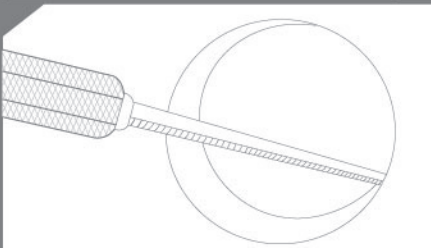

ตักแต่งขอบด้วยตะไบและลูบด้วยกระดาษทรายให้สวยงาม

เทคนิคการติดตั้งฝ้าแบบเว้นร่อง



ยึดด้วยตะปูเกลียวปลายแหลม เอสซีจี 23 มม.

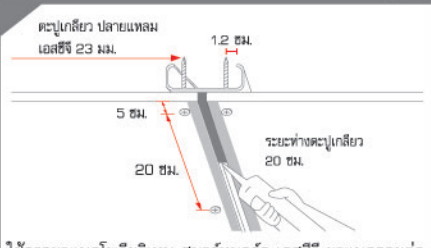

ใช้กาวยาแนวโพลียูรีเทน สมาร์ทบอร์ด เอสซีจี ยาแนวรอยต่อ เว้นร่องสมาร์ทบอร์ด (ควรใช้เทปกาวยึดรอยต่อ ก่อนทำการยาแนว)

เทคนิคการทาสีฝ้า สมาร์ทบอร์ด ให้สวยงามและสีติดทน

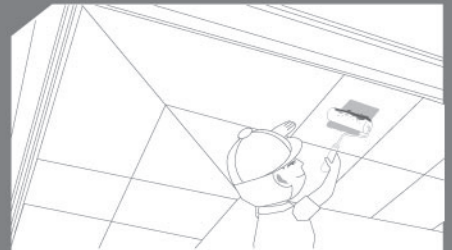

ควรทาสีรองพื้นปูนเก่าก่อน 1 ชั้น ก่อนทาทับด้วยสีจริง

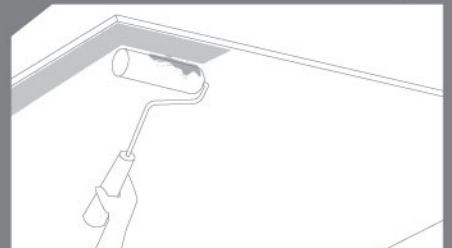

หลังจากนั้นทาทับด้วยสีน้ำอะคริลิคอย่างน้อย 2 ชั้น

- คำเตือน**
 - ใช้ติดตั้งเป็นฝ้าเท่านั้น โดยต้องติดตั้งตามคู่มือการติดตั้ง และใช้อุปกรณ์ที่ได้มาตรฐานจากบริษัทผู้ผลิตเท่านั้น ห้ามใช้แทนเป็นโครงสร้างที่ต้องรับน้ำหนักโดยตรง • ห้ามรับประทาน หรือนำเข้าปาก และไม่ควรถูกคนผู้คนที่เกิดจากการติดตั้ง เจียร เจาะ หรือขัด ผลิตภัณฑ์ • โปรดศึกษาคู่มือการติดตั้ง วิธีการกองเก็บสินค้าก่อนการใช้งาน
- ข้อควรระวัง**
 - ผลิตภัณฑ์ สมาร์ทบอร์ด คราซ้าง ถูกออกแบบและกำหนดวิธีการใช้งาน ให้เหมาะสมกับสภาพการใช้งานในประเทศไทยเท่านั้น การนำไปใช้งานนอกประเทศไทย ถือเป็นความรับผิดชอบโดยตรงของผู้ออกแบบ ผู้ควบคุมงานก่อสร้าง และผู้ติดตั้ง
 - คู่มือการติดตั้งสินค้า มีการปรับปรุงอยู่เสมอ ผู้ออกแบบ ผู้ควบคุมงานก่อสร้าง และผู้ติดตั้ง ต้องตรวจสอบว่าคู่มือการติดตั้งสินค้าที่ใช้เป็นฉบับล่าสุด หากไม่มั่นใจให้ตรวจสอบได้ที่ www.scgbuildingmaterials.com

* ชื่อและยี่ห้อสินค้าในภาพอาจแตกต่างจากชื่อของผลิตภัณฑ์ เนื่องจากขบวนการพิมพ์ บริษัทฯ ขอสงวนสิทธิ์ในการเปลี่ยนแปลงข้อมูลโดยไม่มีข้อแจ้งให้ทราบล่วงหน้า MHB-S-C11-0004-5812

All Content, design, and layout are Copyright © 2015, SCG Cement-Building Materials All Rights Reserved, Reproduction in whole or part in any form or medium without specific written permission is prohibited.



หาซื้อได้ที่ร้านค้าวัสดุก่อสร้างชั้นนำ
SCG Contact Center 02-586-2222
Email : contact@scg.co.th, www.scgbuildingmaterials.com