

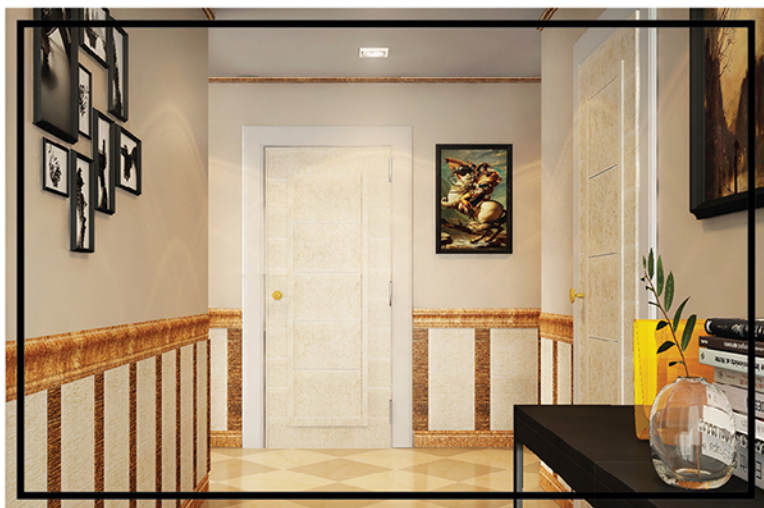

YES โมลดิ้ง โพลีสไตรีน

ไม้บัว • ไม้แต่งผนัง • ชั้นอเนกประสงค์ • ประตู • วงกบประตู



ทนน้ำ ทนปลวก ทนทาน ติดง่ายกันใจ อยู่ได้กัณฑ์

เยส โมลดีง โพลีสไตรีน

ไม้บัว • ไม้แต่งผนัง • ชั้นนอกประสงค์ • ประตู • วงกบประตู



ด้วยนวัตกรรมผสมผสาน โย อิมแพค โพลีสไตรีน (HIPS) สุดยอดเยี่ยมเพิ่มความหนาแน่นเนื้อ โพลีสไตรีน อีกชั้น ที่มากกว่าโครโมเกรดพรีเมียม เราคัดสรรแสงถึงความคุ้มค่า ที่คุณจะได้รับ ในคุณภาพของสินค้า จึงทำให้ เยสโมลดีง โพลีสไตรีน หมดปัญหาสารพืตกใจ ถนน้ำ หนักปลวก กนกาน ทำความสะอาดง่าย ติดได้รวดเร็ว และอยู่ได้ทันทีหลังการติดตั้ง



Yes Moulding (Thailand) Co.,Ltd.

บริษัท เยส โมลดีง (ไทยแลนด์) จำกัด เป็นผู้ผลิต และจำหน่ายไม้บัว ไม้ตกแต่งผนังชั้นนอกประสงค์ ประตู วงกบประตู ซึ่งเป็นนวัตกรรมใหม่ ด้วยเทคโนโลยีในการผลิตที่ทันสมัยจากประเทศเกาหลี มีความเชี่ยวชาญและประสบการณ์ในการดำเนินงานมากกว่า 20 ปี

โดยมีนโยบายของ บริษัท เยส โมลดีง (ไทยแลนด์) จำกัด ที่มุ่งเน้นคุณภาพสินค้า และตอบสนองความพึงพอใจสูงสุดของลูกค้า โดยจะเห็นได้จากการได้รับความไว้วางใจจากลูกค้าในกลุ่มอสังหาริมทรัพย์ทุกรูปแบบ

ไม้บัว ไม้แต่งผนัง Yes Moulding เป็นผลิตภัณฑ์ที่เป็นมิตรกับสิ่งแวดล้อมเพื่อทดแทนการใช้ไม้จากธรรมชาติ ช่วยลดปริมาณการใช้ทรัพยากรธรรมชาติของประเทศ มีส่วนร่วมในการช่วยลดโลกร้อนที่กีดกันอยู่ในปัจจุบัน อีกทั้งยังมีสวยงาม กนกานต่อทุกสภาพภูมิอากาศ อายุการใช้งานยาวนาน ติดตั้งง่าย สะดวก และประหยัดกว่าการใช้ไม้จริงจากธรรมชาติ จึงเป็นที่มาแห่งการตอบเจอยในทุกระดับ เรื่องไม้บัว ไม้แต่งผนัง และเป็น "ที่สุดแห่งสมัย" ในปัจจุบัน



ไม้บัว ไม้แต่งผนัง คือ ไม้สังเคราะห์ ที่ออกแบบไว้ให้เป็นอุปกรณ์ในการตกแต่งบ้าน ที่ตั้งเดิมทำจากไม้ เป็นลักษณะยาวตามความยาวผนังโดยทำหน้าที่ปิดรอยต่อระหว่างผนังกับฝ้าหรือผนังกับพื้นใช้เป็นตัวจบ หรือกำหนดขอบเขตของแต่ละส่วน ใช้ปิดรอยต่อช่องความไม่เรียบรอยของผนังกับพื้น ช่วยป้องกันการเกิดรอยเปื้อนบนผนัง ผนังทำความสะอาดง่าย และช่วยตกแต่งผนังที่เรียบไล่ให้สวยงามมีลูกเล่นมากขึ้น



BB 003

ไม้บัว
Original Style

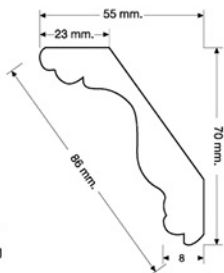

บัวบน

ความยาว 3 เมตร
15 เส้น : กล่อง



BB 004

ไม้บัว
Original Style

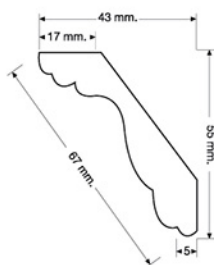

บัวบน

ความยาว 3 เมตร
24 เส้น : กล่อง



86 mm.



BB003 - 01 ไม้สัก
Teak



BB003 - 02 ไม้มะค่า
Makha



BB003 - 03 ไม้แดง
Rosewood



BB003 - 04 ไม้สักอ่อน
Soft Teak



BB003 - 05 ไม้ลายไม้สัก
Stripe Teak

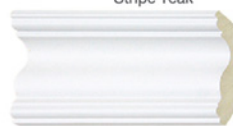

BB003 - 06 สีขาว
White



BB003 - 07 ไม้พะยูน
Siamese Rosewood

67 mm.



BB004 - 01 ไม้สัก
Teak



BB004 - 02 ไม้มะค่า
Makha



BB004 - 03 ไม้แดง
Rosewood



BB004 - 04 ไม้สักอ่อน
Soft Teak



BB004 - 05 ไม้ลายไม้สัก
Stripe Teak



BB004 - 06 สีขาว
White



BB004 - 07 ไม้พะยูน
Siamese Rosewood

BB 006

ไม้บัว
Original Style

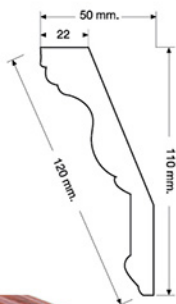

บัวบน

ความยาว 3 เมตร
9 เส้น : กล่อง



120 mm.



BB006 - 01 ไม้สัก
Teak



BB006 - 02 ไม้มะค่า
Makha



BB006 - 03 ไม้แดง
Rosewood



BB006 - 04 ไม้สักอ่อน
Soft Teak



BB006 - 05 สีลายไม้สัก
Stripe Teak



BB006 - 06 สีขาว
White



BB006 - 07 ไม้พะยุง
Siamese Rosewood

BB 007

ไม้บัว
Original Style

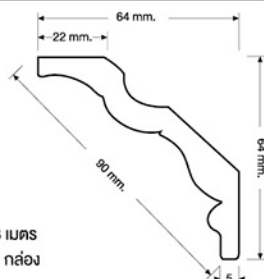

บัวบน

ความยาว 3 เมตร
20 เส้น : กล่อง



90 mm.



BB007 - 01 ไม้สัก
Teak



BB007 - 02 ไม้มะค่า
Makha

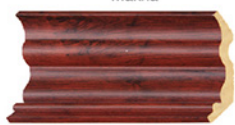

BB007 - 03 ไม้แดง
Rosewood



BB007 - 04 ไม้สักอ่อน
Soft Teak



BB007 - 05 สีลายไม้สัก
Stripe Teak



BB007 - 06 สีขาว
White



BB007 - 07 ไม้พะยุง
Siamese Rosewood

BB 014

ไม้บัว
Original Style

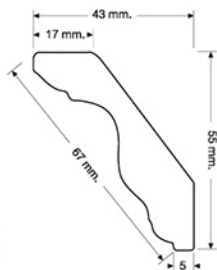

บัวบน

ความยาว 3 เมตร
24 เส้น : กล่อง



BG 002

ไม้บัว
Original Style



บัวกลาง

ความยาว 3 เมตร
48 เส้น : กล่อง



BB014 - 01 สีส้มสัก Teak : สีไม้สักลายทอง G01



BB014 - 02 สีไม้ระคำ Makha



BB014 - 03 สีไม้แดง Rosewood



BB014 - 04 สีไม้สักอ่อน Soft Teak



BB014 - 05 สีลายไม้สัก Stripe Teak



BB014 - 06 สีขาว White : สีขาวลายทอง G06



BB014 - 07 สีไม้พะยุง Siamese Rosewood



BG002 - 01 สีไม้สัก Teak



BG002 - 02 สีไม้ระคำ Makha



BG002 - 03 สีไม้แดง Rosewood



BG002 - 04 สีไม้สักอ่อน Soft Teak



BG002 - 05 สีลายไม้สัก Stripe Teak



BG002 - 06 สีขาว White



BG002 - 07 สีไม้พะยุง Siamese Rosewood

BG 004

ไม้บัว
Original Style

บัวกลาง
ความยาว 3 เมตร
32 เส้น : กล่อง



75 mm.



BG004 - 01 ไม้สัก
Teak



BG004 - 02 ไม้มะค่า
Makha



BG004 - 03 ไม้แดง
Rosewood



BG004 - 04 ไม้สักอ่อน
Soft Teak



BG004 - 05 ไม้ลายไม้สัก
Stripe Teak



BG004 - 06 สีขาว
White



BG004 - 07 ไม้พะยูน
Siamese Rosewood

BG 005

ไม้บัว
Original Style

บัวกลาง
ความยาว 3 เมตร
11 เส้น : กล่อง



118 mm.



BG005 - 01 ไม้สัก
Teak



BG005 - 02 ไม้มะค่า
Makha



BG005 - 03 ไม้แดง
Rosewood



BG005 - 04 ไม้สักอ่อน
Soft Teak



BG005 - 05 ไม้ลายไม้สัก
Stripe Teak

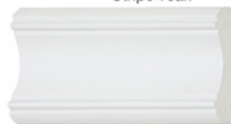

BG005 - 06 สีขาว
White



BG005 - 07 ไม้พะยูน
Siamese Rosewood

BG 008

ไม้บัว
Original Style

บัวกลาง
ความยาว 3 เมตร
71 เส้น : กล่อง

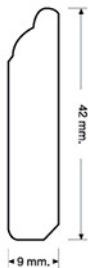

42 mm

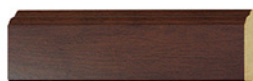

BG008 - 01 ไม้สัก
Teak



BG008 - 02 ไม้มะค่า
Makha



BG008 - 03 ไม้แดง
Rosewood



BG008 - 04 ไม้สักอ่อน
Soft Teak



BG008 - 05 สีสายไม้สัก
Stripe Teak

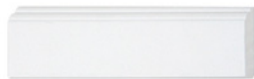

BG008 - 06 สีขาว
White



BG008 - 07 ไม้พะยูน
Siamese Rosewood

BG 011

ไม้บัว
Original Style

บัวกลาง
ความยาว 3 เมตร
96 เส้น : กล่อง

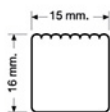

16 mm



BG011 - 01 ไม้สัก
Teak



BG011 - 02 ไม้มะค่า
Makha



BG011 - 03 ไม้แดง
Rosewood



BG011 - 04 ไม้สักอ่อน
Soft Teak



BG011 - 05 สีสายไม้สัก
Stripe Teak



BG011 - 06 สีขาว
White



BG011 - 07 ไม้พะยูน
Siamese Rosewood

BG 013

ไม้บัว
Original Style



บัวกลาง

ความยาว 3 เมตร
82 เส้น : กล่อง



25 mm.



BG013 - 01 ไม้สัก
Teak



BG013 - 05 ไม้สักลาย
Stripe Teak



BG013 - 02 ไม้กะคำ
Makha



BG013 - 06 สีขาว
White



BG013 - 03 ไม้แดง
Rosewood



BG013 - 07 ไม้พยุง
Siamese Rosewood



BG013 - 04 ไม้สักอ่อน
Soft Teak

90 mm.



BL001 - 01 ไม้สัก
Teak



BL001 - 05 ไม้สักลาย
Stripe Teak

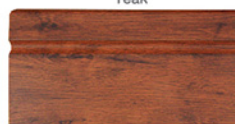

BL001 - 02 ไม้กะคำ
Makha

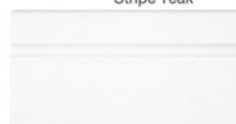

BL001 - 06 สีขาว
White

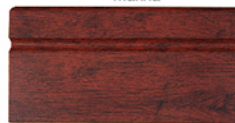

BL001 - 03 ไม้แดง
Rosewood



BL001 - 07 ไม้พยุง
Siamese Rosewood



BL001 - 04 ไม้สักอ่อน
Soft Teak

BL 001

ไม้บัว
Original Style



บัวล่าง

ความยาว 3 เมตร
30 เส้น : กล่อง



BL 002

ไม้บัว
Original Style

บัวล่าง

ความยาว 3 เมตร
22 เส้น : กล่อง



104 mm.



BL002 - 01 ไม้สัก
Teak



BL002 - 02 ไม้มะค่า
Makha



BL002 - 03 ไม้แดง
Rosewood



BL002 - 04 ไม้สักอ่อน
Soft Teak



BL002 - 05 สีลายไม้สัก
Stripe Teak

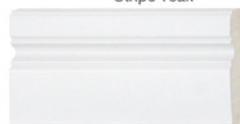

BL002 - 06 สีขาว
White



BL002 - 07 ไม้พะยูน
Siamese Rosewood

BL 003

ไม้บัว
Original Style

บัวล่าง

ความยาว 3 เมตร
13 เส้น : กล่อง



100 mm.



BL003 - 01 ไม้สัก
Teak

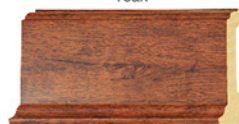

BL003 - 02 ไม้มะค่า
Makha

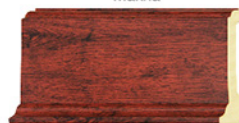

BL003 - 03 ไม้แดง
Rosewood



BL003 - 04 ไม้สักอ่อน
Soft Teak



BL003 - 05 สีลายไม้สัก
Stripe Teak

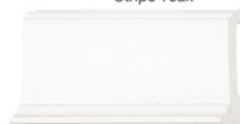

BL003 - 06 สีขาว
White



BL003 - 07 ไม้พะยูน
Siamese Rosewood

BL 004

ไม้บัว
Original Style

บัวล่าง

ความยาว 3 เมตร
17 เส้น : กล่อง

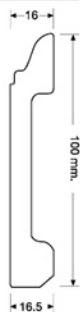

100 mm.



BL004 - 01 ไม้สัก
Teak

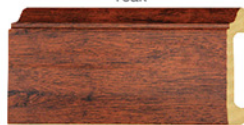

BL004 - 02 ไม้มะค่า
Makha



BL004 - 03 ไม้แดง
Rosewood



BL004 - 04 ไม้สักอ่อน
Soft Teak



BL004 - 05 สีลายไม้สัก
Stripe Teak

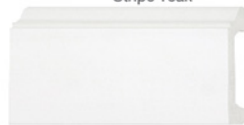

BL004 - 06 สีขาว
White



BL004 - 07 ไม้พะยูน
Siamese Rosewood

BL 006

ไม้บัว
Original Style

บัวล่าง

ความยาว 3 เมตร
40 เส้น : กล่อง



70 mm.



BL006 - 01 ไม้สัก
Teak



BL006 - 02 ไม้มะค่า
Makha



BL006 - 03 ไม้แดง
Rosewood



BL006 - 04 ไม้สักอ่อน
Soft Teak



BL006 - 05 สีลายไม้สัก
Stripe Teak



BL006 - 06 สีขาว
White



BL006 - 07 ไม้พะยูน
Siamese Rosewood

BC 001

ไม้บัว
Original Style

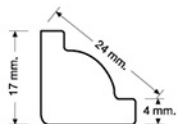

บัวครอบ

ความยาว 3 เมตร
96 เส้น : กล่อง



24 mm.



BC001 - 01 ไม้สัก
Teak



BC001 - 05 ไม้สักลาย
Stripe Teak



BC001 - 02 ไม้มะค่า
Makha



BC001 - 06 สีขาว
White



BC001 - 03 ไม้แดง
Rosewood



BC001 - 07 ไม้พยุง
Siamese Rosewood



BC001 - 04 ไม้สักอ่อน
Soft Teak

BC 002

ไม้บัว
Original Style

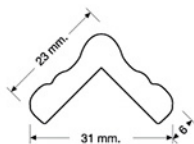

บัวครอบ

ความยาว 3 เมตร
84 เส้น : กล่อง



31 mm.



BC002 - 01 ไม้สัก
Teak



BC002 - 05 ไม้สักลาย
Stripe Teak



BC002 - 02 ไม้มะค่า
Makha



BC002 - 06 สีขาว
White



BC002 - 03 ไม้แดง
Rosewood



BC002 - 07 ไม้พยุง
Siamese Rosewood



BC002 - 04 ไม้สักอ่อน
Soft Teak

BC 003

ไม้บัว
Original Style

บัวครอบ

ความยาว 3 เมตร
55 เส้น : กล่อง

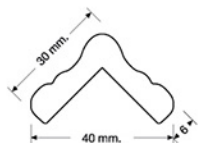

40 mm



BC003 - 01 ไม้สัก
Teak



BC003 - 05 ไม้สักลาย
Stripe Teak



BC003 - 02 ไม้กะคำ
Makha



BC003 - 06 สีขาว
White



BC003 - 03 ไม้แดง
Rosewood



BC003 - 07 ไม้พยุง
Siamese Rosewood



BC003 - 04 ไม้สักอ่อน
Soft Teak

BA 001

ไม้บัว
Original Style

บัวนอกประสงค์

ความยาว 3 เมตร
32 เส้น : กล่อง



50 mm



BA001 - 01 ไม้สัก
Teak



BA001 - 05 ไม้สักลาย
Stripe Teak



BA001 - 02 ไม้กะคำ
Makha



BA001 - 06 สีขาว
White



BA001 - 03 ไม้แดง
Rosewood



BA001 - 07 ไม้พยุง
Siamese Rosewood



BA001 - 04 ไม้สักอ่อน
Soft Teak

BA 002

ไม้บัว
Original Style

บัวออกแบบประสมค์
ความยาว 3 เมตร
55 เส้น : กล่อง



BA 003

ไม้บัว
Original Style

บัวออกแบบประสมค์
ความยาว 3 เมตร
18 เส้น : กล่อง



37 mm.



BA002 - 01 ไม้สัก
Teak



BA002 - 05 ไม้สักลาย
Stripe Teak



BA002 - 02 ไม้กะคำ
Makha



BA002 - 06 สีขาว
White



BA002 - 03 ไม้แดง
Rosewood



BA002 - 07 ไม้พะยูน
Siamese Rosewood



BA002 - 04 ไม้สักอ่อน
Soft Teak

80 mm.



BA003 - 01 ไม้สัก
Teak



BA003 - 05 ไม้สักลาย
Stripe Teak



BA003 - 02 ไม้กะคำ
Makha



BA003 - 06 สีขาว
White

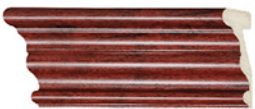

BA003 - 03 ไม้แดง
Rosewood



BA003 - 07 ไม้พะยูน
Siamese Rosewood



BA003 - 04 ไม้สักอ่อน
Soft Teak

BB 001

ไม้บัว
Antique Style

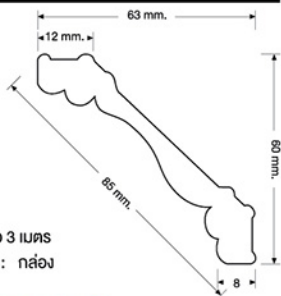

บัวบน

ความยาว 3 เมตร
21 เส้น : กล่อง



85 mm.



BB001 - 08 ไม้โอ๊คดำ
Black Oak



BB001 - 09 ไม้สักเก่า
Old Teak



BB001 - 10 ไม้สักแดง
Red Teak



BB001 - 11 วอลนัท
Walnut



BB001 - 12 สิวาช้าง
Ivory



BB001 - 13 สิวาวนุท
White Pearl

BG 001

ไม้บัว
Antique Style



บัวกลาง

ความยาว 3 เมตร
26 เส้น : กล่อง



70 mm.



BG001 - 08 ไม้โอ๊คดำ
Black Oak



BG001 - 09 ไม้สักเก่า
Old Teak



BG001 - 10 ไม้สักแดง
Red Teak



BG001 - 11 วอลนัท
Walnut



BG001 - 12 สิวาช้าง
Ivory



BG001 - 13 สิวาวนุท
White Pearl

BG 003

ไม้บัว
Antique Style

บัวกลาง

ความยาว 3 เมตร
68 เส้น : กล่อง

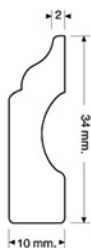

34 mm.



BG003 - 08 สีโอ๊คดำ
Black Oak



BG003 - 09 สีไม้สักเก่า
Old Teak



BG003 - 10 สีไม้สักแดง
Red Teak



BG003 - 11 สีวอลนัท
Walnut



BG003 - 12 สีงาช้าง
Ivory



BG003 - 13 สีขาวนวล
White Pearl

BL 005

ไม้บัว
Antique Style

บัวล่าง

ความยาว 3 เมตร
24 เส้น : กล่อง



96 mm.



BL005 - 08 สีโอ๊คดำ
Black Oak



BL005 - 09 สีไม้สักเก่า
Old Teak



BL005 - 10 สีไม้สักแดง
Red Teak



BL005 - 11 สีวอลนัท
Walnut



BL005 - 12 สีงาช้าง
Ivory



BL005 - 13 สีขาวนวล
White Pearl

BC 011

ไม้บัว
Antique Style

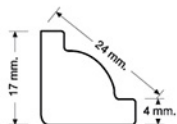

บัวครอบ

ความยาว 3 เมตร
96 เส้น : กล่อง



24 mm.



BC011 - 08 ไม้โอ๊คดำ
Black Oak

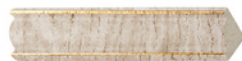

BC011 - 12 สีงาช้าง
Ivory



BC011 - 09 ไม้สีเทาเก่า
Old Teak



BC011 - 13 สีขาวนวล
White Pearl



BC011 - 10 ไม้สีแดง
Red Teak



BC011 - 11 สีวอลนัท
Walnut

BC 012

ไม้บัว
Antique Style

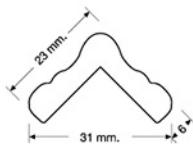

บัวครอบ

ความยาว 3 เมตร
84 เส้น : กล่อง



31 mm.



BC012 - 08 ไม้โอ๊คดำ
Black Oak



BC012 - 12 สีงาช้าง
Ivory



BC012 - 09 ไม้สีเทาเก่า
Old Teak



BC012 - 13 สีขาวนวล
White Pearl



BC012 - 10 ไม้สีแดง
Red Teak



BC012 - 11 สีวอลนัท
Walnut

PB 001

บัวบัว
Modern Style

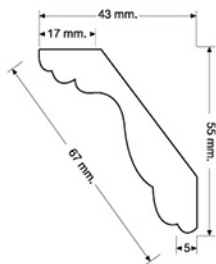

บัวบัว

ความยาว 3 เมตร
24 เส้น : กล่อง



PL 001

บัวบัว
Modern Style



บัวบัว

ความยาว 3 เมตร
17 เส้น : กล่อง



PB001 - 06 สีขาว
White



PB001 - 17 สีบีช
Beach



PB001 - 14 สีไม้สีกลายดำ
Black Stripe Teak



PB001 - 18 สีเมเปิ้ล
Maple



PB001 - 15 สีคานเก้า
Kanekra



PB001 - 19 สีเบจ
Beige



PB001 - 16 สีเปลือกโกโก้ดำ
Black Coconut



PB001 - 20 สีไม้สีทอง
Golden Teak

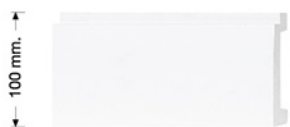

PL001 - 06 สีขาว
White



PL001 - 17 สีบีช
Beach



PL001 - 14 สีไม้สีกลายดำ
Black Stripe Teak



PL001 - 18 สีเมเปิ้ล
Maple



PL001 - 15 สีคานเก้า
Kanekra



PL001 - 19 สีเบจ
Beige



PL001 - 16 สีเปลือกโกโก้ดำ
Black Coconut



PL001 - 20 สีไม้สีทอง
Golden Teak

PL 002

ไม้บัว
Modern Style

บัวล่าง

ความยาว 3 เมตร
15 เส้น : กล่อง

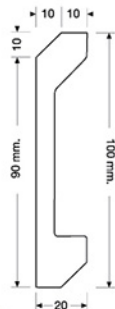

100 mm.

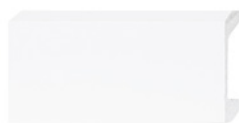

PL002 - 06 สีขาว
White



PL002 - 14 สีส้มลายดำ
Black Stripe Teak



PL002 - 15 สีคาเนทรา
Kanekra



PL002 - 16 สีเบสิก โคลนิก
Black Coconut



PL002 - 17 สีบีช
Beach



PL002 - 18 สีเมเปิ้ล
Maple



PL002 - 19 สีเบจ
Beige



PL002 - 20 สีส้มทอง
Golden Teak

PL 003

ไม้บัว
Modern Style

บัวล่าง

ความยาว 3 เมตร
18 เส้น : กล่อง

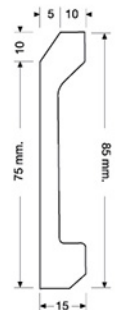

85 mm.

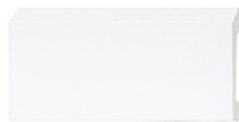

PL003 - 06 สีขาว
White



PL003 - 14 สีส้มลายดำ
Black Stripe Teak



PL003 - 15 สีคาเนทรา
Kanekra



PL003 - 16 สีเบสิก โคลนิก
Black Coconut



PL003 - 17 สีบีช
Beach



PL003 - 18 สีเมเปิ้ล
Maple



PL003 - 19 สีเบจ
Beige



PL003 - 20 สีส้มทอง
Golden Teak

PL 004

ไม้บัว
Modern Style

บัวล่าง

ความยาว 3 เมตร
31 เส้น : กล่อง

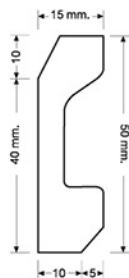

50 mm.

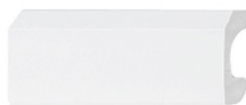

PL004 - 06 สีขาว
White



PL004 - 14 สีส้มลายดำ
Black Stripe Teak



PL004 - 15 สีคาเนทรา
Kanekra



PL004 - 16 สีเบสิก โคconut
Black Coconut



PL004 - 17 สีบีช
Beach



PL004 - 18 สีเมเปิ้ล
Maple



PL004 - 19 สีเบจ
Beige



PL004 - 20 สีส้มทอง
Golden Teak

PL 005

ไม้บัว
Modern Style

บัวล่าง

ความยาว 3 เมตร
16 เส้น : กล่อง

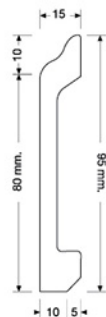

95 mm.



PL005 - 06 สีขาว
White



PL005 - 14 สีส้มลายดำ
Black Stripe Teak



PL005 - 15 สีคาเนทรา
Kanekra



PL005 - 16 สีเบสิก โคconut
Black Coconut



PL005 - 17 สีบีช
Beach



PL005 - 18 สีเมเปิ้ล
Maple



PL005 - 19 สีเบจ
Beige



PL005 - 20 สีส้มทอง
Golden Teak

PL 006

ไม้บัว
Modern Style

บัวล่าง

ความยาว 3 เมตร
32 เส้น : กล่อง

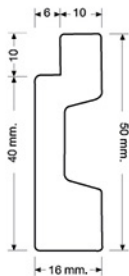

50 mm

PL006 - 06 สีขาว
White



PL006 - 14 ไม้สักลายดำ
Black Stripe Teak

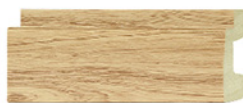

PL006 - 15 สีคานะก้า
Kanekra



PL006 - 16 ไม้สัก ใตคอกัน
Black Coconut



PL006 - 17 สีบีช
Beach



PL006 - 18 สีเมเปิ้ล
Maple



PL006 - 19 สีเบจ
Beige



PL006 - 20 ไม้สักทอง
Golden Teak

BC 001

ไม้บัว
Modern Style

บัวครอบ

ความยาว 3 เมตร
96 เส้น : กล่อง

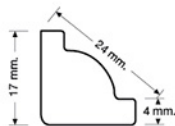

24 mm

BC001 - 06 สีขาว
White



BC001 - 14 ไม้สักลายดำ
Black Stripe Teak



BC001 - 15 สีคานะก้า
Kanekra



BC001 - 16 ไม้สัก ใตคอกัน
Black Coconut



BC001 - 17 สีบีช
Beach



BC001 - 18 สีเมเปิ้ล
Maple



BC001 - 19 สีเบจ
Beige



BC001 - 20 ไม้สักทอง
Golden Teak

BC 003

ไม้บัว
Modern Style

บัวครอบ

ความยาว 3 เมตร
55 เส้น : กล่อง

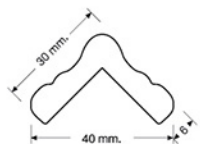

40 mm



BC003 - 06 สีขาว
White



BC003 - 17 สีบีช
Beach



BC003 - 14 สีไม้สีกลายดำ
Black Stripe Teak



BC003 - 18 สีเมเปิ้ล
Maple



BC003 - 15 สีคาเนเก้า
Kanekra



BC003 - 19 สีเบจ
Beige



BC003 - 16 สีเมล็ดโกโก้
Black Coconut



BC003 - 20 สีไม้สีทอง
Golden Teak



BF

ไม้แต่งผนัง
Bark Style

รหัส/ชื่อ

BF1001 30 เส้น : คล่อง

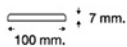

BF1501 20 เส้น : คล่อง

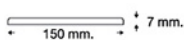

BF2001 15 เส้น : คล่อง

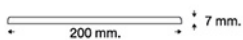

BF2501 10 เส้น : คล่อง

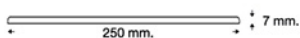

BF3001 10 เส้น : คล่อง

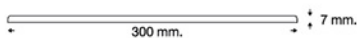

ขนาดความยาว 2.40 เมตร ทุกแผ่น



08 สีโอ๊คดำ Black Oak



09 สีไม้สีเก่า Old Teak



10 สีไม้สีแดง Red Teak



11 สีวอลนัท Walnut



12 สีงาช้าง Ivory



BF

ไม้แต่งผนัง
Wood Grain Style

รหัส/ชื่อ

BF1002 30 เส้น : คล่อง

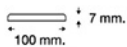

BF1502 20 เส้น : คล่อง

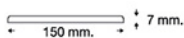

BF2002 15 เส้น : คล่อง

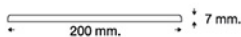

BF2502 10 เส้น : คล่อง

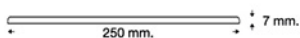

BF3002 10 เส้น : คล่อง

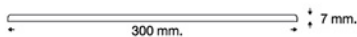

ขนาดความยาว 2.40 เมตร ทุกแผ่น



สีของสินค้าจริงอาจแตกต่างจากสีที่แสดงบนสื่อพิมพ์ เนื่องจากข้อจำกัดของกระบวนการพิมพ์
Color of actual product may variance from this printing material due to limitation of printing process.



13 สีขาวมุก
White Pearl



14 สีไม้สีกลายดำ
Black Stripe Teak



15 สีคานเก้า
Kanekra



16 สีเมล็ดโกโก้ดำ
Black Coconut



17 สีบีช
Beach



18 สีเมเปิ้ล
Maple



19 สีเบจ
Beige



20 สีไม้สีทอง
Golden Teak

DA

ประตู
Antique Style

รหัส/ชื่อ

ขนาด กว้าง x สูง

DA7018 70 x 180 cm.

DA7020 70 x 200 cm.

DA8020 80 x 200 cm.

DA9020 90 x 200 cm.

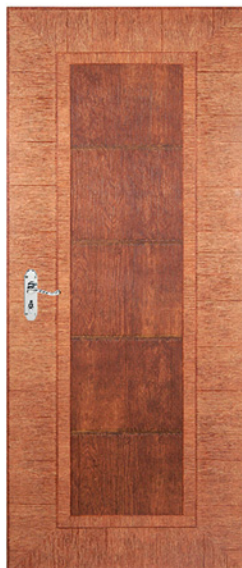

11 สีวอลนัท
Walnut

G11 สีวอลนัททองทอง
Walnut - Gold



12 สีงาช้าง
Ivory

G12 สีงาช้างทองทอง
Ivory - Gold

DB

ประตู
Modern Style

รหัส/ชื่อ

ขนาด กว้าง x สูง

DB7018 70 x 180 cm.

DB7020 70 x 200 cm.

DB8020 80 x 200 cm.

DB9020 90 x 200 cm.



16 สีเมล็ด โคโคนัท
Black Coconut



17 สีบีช
Beach



18 สีเมเปิ้ล
Maple



19 สีเบจ
Beige



20 สีไม้สักทอง
Golden Teak

JA

วงกบประตู
Sections 1

รหัส/ชื่อ

ขนาด กว้าง x สูง

JA7018 70 x 180 cm.

JA7020 70 x 200 cm.

JA8020 80 x 200 cm.

JA9020 90 x 200 cm.

วงกบประตู Sections 1 ระบบการติดตั้งแบบแห้ง
1 ชุด มาพร้อมทั้ง บังใบลายไม้ และซับวงกบลายไม้

- 1 วงกบประตู JA8020 - 17 สีบีช
- 2 ประตู DB8020 - 17 สีบีช
- 3 บัวกลาง BG004 - 04 สีไม้สักอ่อน
- 4 บัวล่าง BL002 - 04 สีไม้สักอ่อน
- 5 ไม้แต่งผนัง BF2002 - 17 สีบีช
- 6 ไม้แต่งผนัง BF1001 - 12 สีงาช้าง



06 สีขาว
White



17 สีบีช
Beach



11 สีวอลนัท
Walnut



18 สีเมเปิล
Maple



12 สีงาช้าง
Ivory



19 สีเบจ
Beige



16 สีเบล็ก โคโคนัท
Black Coconut



20 สีไม้สักทอง
Golden Teak

MIX AND MATCH ลงตัวทุกผลิตภัณฑ์

ทุกลวดลายและเวดสีในผลิตภัณฑ์ เอส โบลตติ้ง เราคิดสรรอย่างลงตัว
เพื่อความต้องการของผู้อยู่อาศัยสามารถ ต่อ เต็ม ตกแต่ง ให้เข้ากันได้
ตามจินตนาการ

ประตู และ วงกบประตู เราจับคู่สีที่ใช่ และ โคน ให้คุณเลือก Match
ให้เข้ากันได้อย่างลงตัว



JB

วงกบประตู
Sections 2

รหัส/ชื่อ ขนาด กว้าง x สูง

JB7018 70 x 180 cm.

JB7020 70 x 200 cm.

JB8020 80 x 200 cm.

JB9020 90 x 200 cm.

วงกบประตู Sections 2 ระบบการติดตั้งแบบเปียก

1 ชุด มาพร้อมกับ เหล็กฉาก และเหล็กสตัด



ไม่มีสี (No Colour)

วงกบประตู เอส โมลคิง SECTIONS 2

นวัตกรรมใหม่ วงกบประตู โพลีสไตรีน ที่ขึ้นรูปอัดแน่นด้วยเนื้อไฮอิมแพ็ค โพลีสไตรีน (HIPS) ที่หนา และใหญ่ที่สุดเท่าที่มีมา เพื่อวงกบที่ดีที่สุด อยู่คู่บ้านคุณตลอดอายุการใช้งาน ไม่เปื่อย ไม่ยุ่ยน้ำ ปลอดภัยจากปลวก และ แมลงเจาะ: ทำสีใหม่ได้ด้วยตัวคุณเอง



SA

ชั้นอบเนกประ-สงค์
Bark Style

รหัส/ชื่อ	ขนาด กว้าง x สูง
SA2040	20 x 40 cm.
SA2060	20 x 60 cm.
SA2090	20 x 90 cm.
SA2012	20 x 120 cm.
SA3040	30 x 40 cm.
SA3060	30 x 60 cm.
SA3090	30 x 90 cm.
SA3012	30 x 120 cm.



12 สีงาช้าง Ivory



G12 สีงาช้างทอง Ivory - Gold



08 สีโอ๊คดำ Black Oak



G08 สีโอ๊คดำทอง Black Oak - Gold



09 สีไม้สักเก่า Old Teak



G09 สีไม้สักเก่าทอง Old Teak - Gold



10 สีไม้สักแดง Red Teak

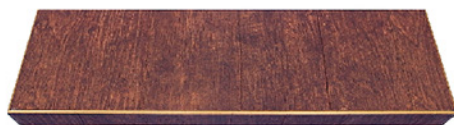

G10 สีไม้สักแดงทอง Red Teak - Gold



11 สีวอลนัท Walnut



G11 สีวอลนัททอง Walnut - Gold

SB

ชั้นอนกประสงค์
Wood Grain Style

รหัส/ชื่อ	ขนาด กว้าง x สูง
SB2040	20 x 40 cm.
SB2060	20 x 60 cm.
SB2090	20 x 90 cm.
SB2012	20 x 120 cm.
SB3040	30 x 40 cm.
SB3060	30 x 60 cm.
SB3090	30 x 90 cm.
SB3012	30 x 120 cm.



ชั้นวางของอนกประสงค์ “ ไร่ชา ”

อีกหนึ่งนวัตกรรมชั้นวางของอนกประสงค์ ที่ซ่อนหายัดฉับนึ่งไว้ใต้วง ทำให้เหมือนดั่งเป็นส่วนประกอบผนังบ้านสวยของคุณ ด้วยลวดลายไม้ที่เหมาะกับการติดโชว์คู่กับผนังไม้ทั้งห้องรับแขก ห้องนอน ห้องครัว ไม้วันแนแต่ห้องน้ำ ด้วยคุณสมบัติ ของโพลีสไตรีน ที่กันน้ำ และทนปลวกอย่างถาวร



16 สีเบล็ค โคลนัท Black Coconut



17 สีบีช Beach



18 สีเมเปิ้ล Maple



19 สีเบจ Beige



20 สีไม้สักทอง Golden Teak



NAIL FREE

กาวปลิงตะปู ยีส โมลติง

กาวพร้อมใช้งานสำหรับภายใน และภายนอกอาคารเหมาะสำหรับงานติดตั้งตกแต่งภายในงานซ่อมแซม และงานก่อสร้างทั่วไป

ติดตั้งได้กับวัสดุทุกประเภท โดยเฉพาะวัสดุที่มีผิวมัน เช่น เหล็ก โลหะ กระจก อะคริลิก พลาสติก ไวนิล อลูมิเนียม และกระจกเงา

ติดบัวเชิงผนังไม้ ไวนิล พียู ชั้นโลหะ แผ่นป้ายโลหะ

ยึดแน่นราวกับตอกตะปู แร้งยึดติดสูงได้งานประณีตทนทานทุกสภาพอากาศ

1 หลอดติดได้ 15 เมตร



ACRYLIC COLORS

สีอะคริลิก ยีส โมลติง

สีอะคริลิกใช้สำหรับตกแต่ง เก็บรอยไม้บัว ใช้งานง่าย โดยทาหรือแต้มไม้บัวโดยไม่ต้องผสม



01 สีไม้สัก
Teak



02 สีไม้กะคำ
Makha



03 สีไม้แดง
Rosewood



04 สีไม้สักอ่อน
Soft Teak



05 สีลายไม้สัก
Stripe Teak



06 สีขาว
White



07 สีไม้พะยูง
Siamese Rosewood



11 สีวอลนัท
Walnut



16 สีเปลือกโคconut
Black Coconut

วิธีการติดตั้งไม้บัวไม้แต่งผนัง

อุปกรณ์ที่ต้องใช้ในการติดตั้ง



1. เลื่อยตัดวงศา



2. ตลับเมตร



3. กาวพลังตะปู
YES MOULDING



4. กาวร้อน



5. สีอะคริลิคเติมไม้บัว
YES MOULDING

วิธีการติดตั้ง

1. ตรวจสอบบริเวณที่จะติดตั้งไม้บัว YES MOULDING ก่อนว่ามีปัญหาที่เกิดจากการฉาบหรือไม้ ถ้ามีให้ออกอภัยเสียก่อน และทำการปรับแต่งให้เรียบร้อยก่อนการติดตั้ง
2. ใช้ตลับเมตร วัดพื้นที่หรือความยาวที่จะติดตั้ง แล้วตัดไม้บัว YES MOULDING ตามความเหมาะสม
3. ในกรณที่ชนไม้บัว YES MOULDING ควรใช้เลื่อยตัดวงศา ตัดต่อแบบฉาก 45 องศา เพื่อป้องกันการชนไม่สวย และในกรณีเข้ามุมเสาหรือมุมผนัง

3. จำลองมุมมองภาพด้านตรงของไม้บัว



จำลองมุมมองภาพแนวตั้งของไม้บัว



การติดตั้งต่อแบบฉาก 45 องศา

จำลองมุมมองภาพแนวตั้งของไม้บัว

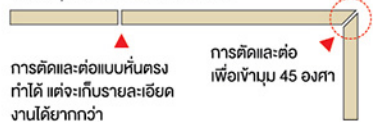

การติดตั้งต่อแบบหันตรง
ทำได้ แต่จะเก็บรายละเอียด
งานได้ยากกว่า

การติดตั้งต่อ
เพื่อเข้ามุม 45 องศา



4. ในกรณีการติดตั้ง บัวบน บัวฝ้า ควรพัว 45 องศา ซึ่งจะมีรั้งกับผนังกำแพง และ ฝ้าเพดานพอดี

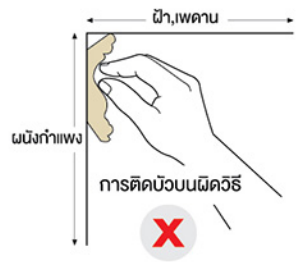

5. ทากาวพลังตะปู YES MOULDING ที่ไม้บัวโดยให้ทาเป็นเส้นประขนานกัน

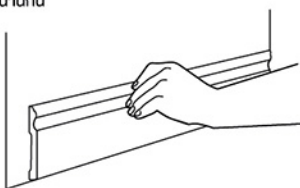

6. วางไม้ไปที่ตำแหน่งที่ต้องการ ใช้แรงกดลงไปกับไม้บัวหนึ่งครั้ง แล้วดึงออกมานิดหน่อย เพื่อให้กาวทำปฏิกิริยาพร้อมเช็กลงไปอีกรอบและจับไว้

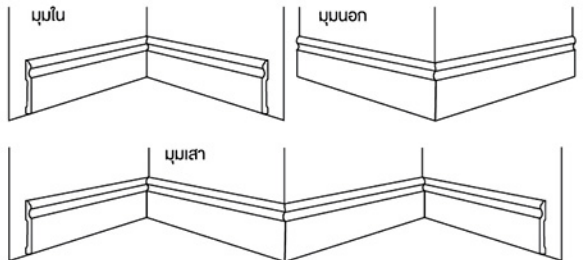

7. ใช้กาวร้อนหยอดเป็นระยะๆ เพื่อให้ไม้บัว YES MOULDING ยึดติดผนังขณะทำการเช็กลงไปอีกรอบ
8. ใช้สีอะคริลิคตามเวดสีของไม้บัว YES MOULDING แต่บไม้บัวเมื่อติดตั้งเรียบร้อย หรือ ขอบรอยต่อที่ติด

วิธีการติดตั้งวงกบประตู Sec.1

อุปกรณ์วงกบประตู Sections 1

1. คานวงกบประตู และ วางกบประตูซ้าย - ขวา
2. บังใบบน และ บังใบ ซ้าย - ขวา
3. ซับวงกบประตู ปิดลวดลายด้านบนอก และด้านใน จำนวน 6 ซับ

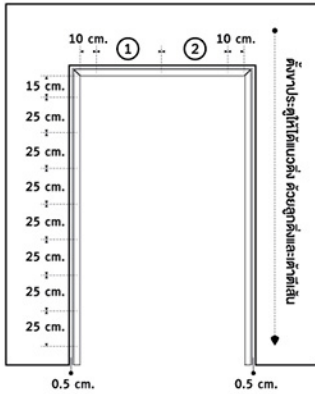
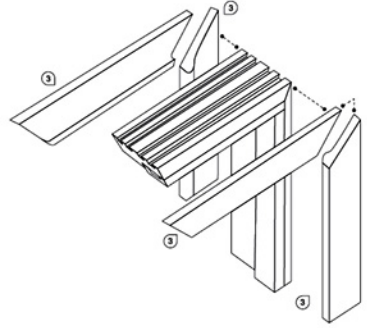
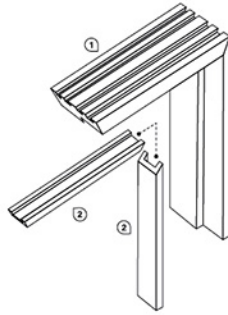
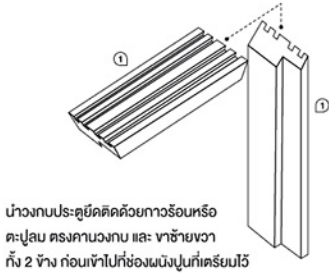

1. วงกบ Section 1 ใช้ในกรณีที่เป็นผนังก่ออิฐฉาบปูนผนังก่ออิฐฉาบปูนจะต้องมีเสาเอ็น และทับหลังโดยรอบเพื่อยึดตัววงกบประตูกับผนัง เพราะถ้าผนังก่ออิฐฉาบปูนมาชนกับวงกบประตูอยู่จะ ทำให้การเชื่อมต่อไม่แข็งแรงเกิดการแตกร้าวได้
2. พื้นที่ที่ยึดติดวงกบประตู ควรเว้นหน้ากว้างเมื่อวางวงกบประตู ให้เหลือช่องว่างประมาณ 0.5 cm. กิ่ง 2 ด้าน
3. นำวงกบประตูที่ประกอบแล้วนำไปวางที่ช่องผนัง ใช้ดอกสว่านเจาะคอนกรีต ขนาด 8 mm. เจาะตามตำแหน่งที่ระบุไว้บนวงกบ ทำการฝังพุก พลาสติกเบอร์ 8 ให้ครบทุกจุด ยึดด้วยสกรูเกลียวปล่อย เบอร์ 8 ขนาด 3 นิ้ว ตามตำแหน่งที่ฝังพุกไว้
4. ตั้งวางวงกบให้ตรงโดยใช้ลูกตั้งหาแนวตั้ง และ ใช้เต้าตีเส้นตามแนวตั้งของลูกตั้งร่องช่องว่างตามขอบผนังปูนด้วยวัสดุอื่นให้ตรงตามเส้นที่ตีไว้ และขันสกรูเกลียวปล่อยให้แน่นตามแนว พร้อมเช็คแนวตั้งด้วยระดับน้ำระดับวางขันสกรูตามขั้นตอน อุดรอยต่อของวงกบประตูกับผนังด้วยกาวพลึงตะปู
5. ติดบังใบ และ ซับวงกบประตูทั้งด้านบนอก และในประตู ให้สวยงามด้วยกาวพลึงตะปู เป็นขั้นตอนสุดท้าย

* ใช้สีอะครีลิค หรือ สีน้ำมันที่ดูถูกชนิด ไม่ควรผสมสารกันเบรซ์ ใช้ผ้าขนหนูเช็ด

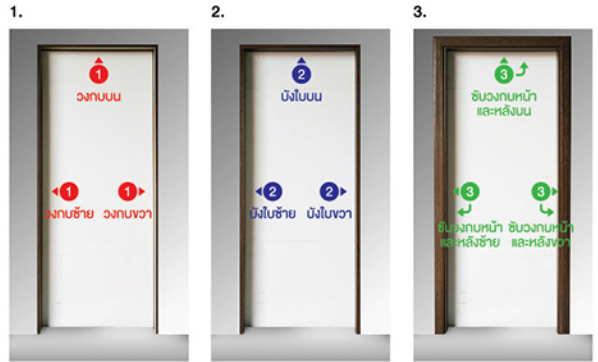

วิธีการติดตั้งวงกบประตู Sec.2

อุปกรณ์วงกบประตู Sections 2

1. คานวงกบประตู และ วงกบประตูซ้าย - ขวา
2. สกรูเกลียวส้อยปลายแหลม 8 ตัว
3. เหล็กฉากเข้ามวงกบประตู 2 ชั้น
4. เหล็กสตัด พร้อมยึด 1 ชุด

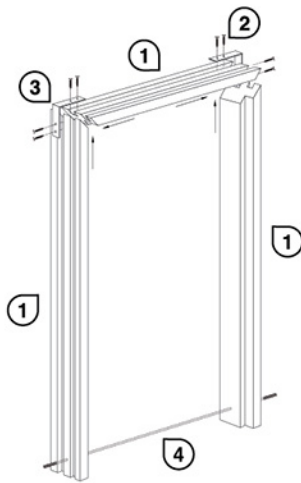
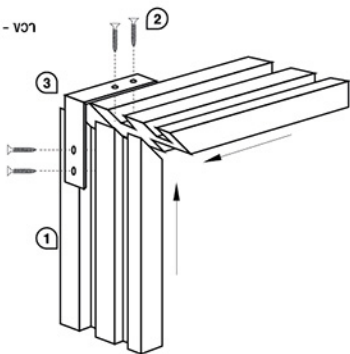

เหล็กสตัดสำหรับ วงกบประตู ยส โมลคัง

สตัด ดึงค้ำยันทางกบประตู ล็อคไม่ให้ทางกบประตูขยับหรือบิดเบี้ยวไป

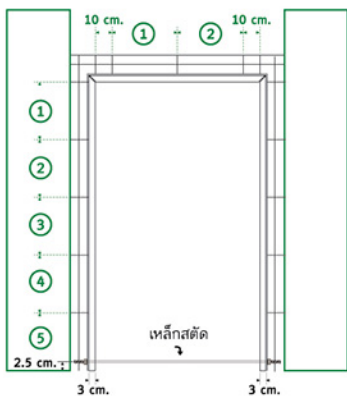

1. วงกบ Section 2 ใช้ในกรณีทำผนังระบบเบียด ก่อขึ้นผนังจะต้องมีเสาเอ็นและทับหลังโดยรอบเพื่อยึดตัววงกบประตูกับผนัง
2. ประกอบวงกบทั้ง 3 ด้าน พร้อมตั้งสตัดให้ได้หน้ากว้าง 70 cm. หรือ 80 cm. (ตามขนาดสินค้า) และล็อกสตัดให้แน่น
3. กำหนดระยะเพื่อตอกตะปูบนคานวงกบ โดยวัดระยะปลายคานวงกบ ด้านละ 10 cm. แบ่งระยะส่วนที่เหลือ 2 ช่วงเท่าๆกัน ส่วนวงกบข้างให้แบ่งระยะเป็น 5 ช่วงเท่าๆกัน
4. บ้างกบประตูที่ประกอบแล้วเข้าไปวางที่ช่องผนังจากนั้นนำสตัดผูกตะปู ที่คอกตามระยะไว้กับเหล็กเอ็นให้แน่น
5. ตีแบบพิมพ์ปูนระหว่างผนังและวงกบประตู
6. ผสมปูนชั้นตาดานส่วนผสมที่ถูกต้อง และเกลกลานแบบพิมพ์ที่เราตั้งไว้

* ใช้สื่ง-ครีล็ค หรือ หรือสีบ้านได้ทุกชนิด ไม่ควรผสมสารกันบอร์ ใช้น้ำบ้นสนแทนได้



วิธีการติดตั้งชั้นอนกประสงค์

เตรียมอุปกรณ์การติดตั้ง

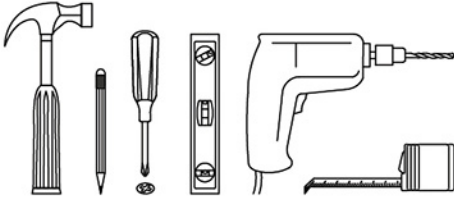

1.

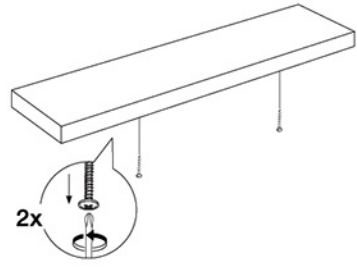

1. นำสกรูออกจากชั้นอนกประสงค์ทั้ง 2 จุด

2.

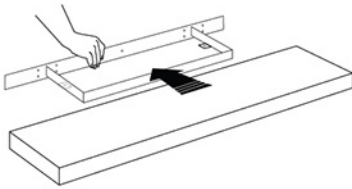

2. นำโครงเหล็กออกจากชั้นอนกประสงค์

3.

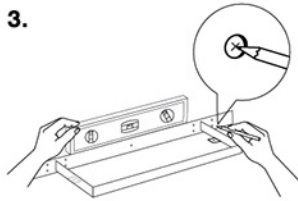

3. มาร์คตำแหน่งยึดติด โดยใช้ระดับน้ำวัดให้ได้ฉาก หรือใช้ตลับเมตรวัดระยะจากผนังที่ต้องการ

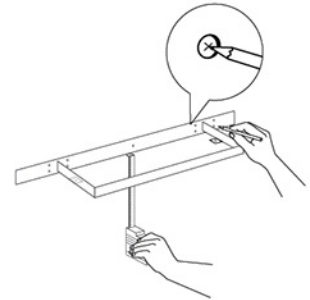

4.



4. ใช้ส่วนไฟฟ้าจะฉันทตามจุดที่มาร์คไว้ โดยใช้ดอกสว่านเบอร์ 5 เจาะเท่านั้น (ดอกสว่านควรเป็นเบอร์เดียวกับสกรู)

5.

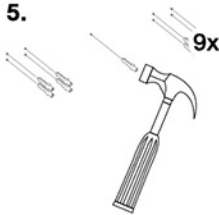

5. นำพุกพลาสติกคอกนำร่องตามรูที่เจาะไว้บนผนัง

6.

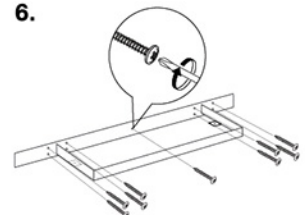

6. ยึดสกรูกับโครงเหล็ก ตามตำแหน่งพุก

7.

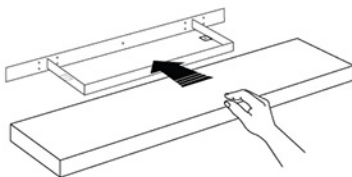

7. นำชั้นอนกประสงค์สอดเข้าโครงเหล็ก

8.

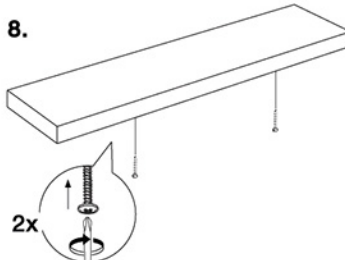

8. ยึดสกรูกับชั้นอนกประสงค์ให้ตรงกับรูสกรูของโครงเหล็ก





.....

บริษัท เยส โมลดิ้ง (ไทยแลนด์) จำกัด	· Yes Moulding (Thailand) Co.,Ltd.
102 หมู่ 8 ต.ท่าเสา อ.กระทุ่มแบน	· 102 Moo 8 T.Thasao A.Krathumban
จ.สมุทรสาคร 74110	· Samutsakorn 74110
·	·
โทร: 0 3486 8257 - 9	· Tel: +66 3486 8257 - 9
แฟกซ์: 0 3486 8260 - 1	· Fax: +66 3486 8260 - 1

มีจำหน่ายที่ร้านค้าวัสดุก่อสร้างชั้นนำทั่วประเทศ

www.yesmoulding.co.th