

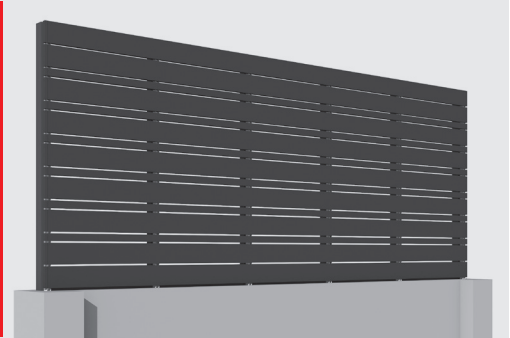





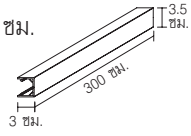
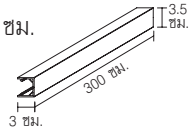

คู่มือการติดตั้งชุดรั้วระแนงไวนิล รุ่น บ็อกซ์ เซต

Installation Manual of Vinyl Shading System Box Set Series

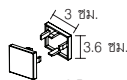
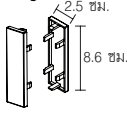

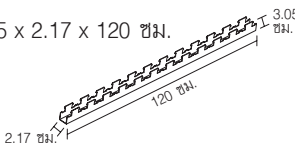
ข้อมูลสินค้า

ภาพประกอบ	รายการ	ขนาด	น้ำหนักเฉลี่ยต่อชิ้น	ปริมาณบรรจุต่อแพ็ค	สี
	แผ่นระแนงไวนิล ขนาด 1.5 นิ้ว	3 x 3.5 x 300 ซม. 	1.2 กก.	6 แผ่น	ขาว, ไม้ขีด
	แผ่นระแนงไวนิล ขนาด 3.0 นิ้ว		1.7 กก.	9 แผ่น	ขาว, ไม้ขีด
	ฝาปิดปลายระแนงไวนิล ขนาด 1.5 นิ้ว		7 กรัม	12 ชิ้น	ขาว, ไม้ขีด
	ฝาปิดปลายระแนงไวนิล ขนาด 3.0 นิ้ว		13 กรัม	18 ชิ้น	ขาว, ไม้ขีด
	คลิปเส้นติดตั้งระแนงไวนิล	3.05 x 2.17 x 120 ซม. 	0.62 กก.	6 เส้น	-
	สกรูปลายส่วาน เบอร์ 8		2 กรัม	50 ตัว	-

อุปกรณ์เสริม (ไม่รวมในกล่องชุดรั้วระแนงไวนิล รุ่น บ็อกซ์ เซต)

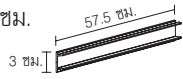
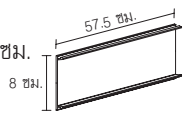
	แผ่นปิดหลังระแนงไวนิล ขนาดเล็ก (สำหรับใช้กับ แผ่นระแนงขนาด 1.5 นิ้ว)	1 x 3 x 57.5 ซม. 	0.09 กก.	30 แผ่น	ขาว, ไม้ขีด
	แผ่นปิดหลังระแนงไวนิล ขนาดใหญ่ (สำหรับใช้กับ แผ่นระแนงขนาด 3 นิ้ว)	1 x 8 x 57.5 ซม. 	0.16 กก.	45 แผ่น	ขาว, ไม้ขีด

เครื่องมือและอุปกรณ์

 เลื่อยแท่นตัดไฟฟ้า	 ส่วานไฟฟ้า	 ตลับเมตร	 ฉากเหล็ก	 ดอกไขควง	 ค้อนยาง
 ปุกเต้า	 กาวร้อน	 สกรูปลายส่วาน # 8 ยาว 5/8 นิ้ว	 อุปกรณ์วัดระดับน้ำ	 เส้นเอ็นชิงระดับ	 สายยางวัดระดับน้ำ

การเตรียมหน้างาน

การเตรียมโครงสร้างเหล็ก

ก่อนการติดตั้งสินค้า ให้จัดเตรียมโครงสร้างเหล็กเพื่อรองรับการติดตั้งสินค้า และต้องตรวจสอบโครงสร้างเหล็กให้มั่นใจว่ามีความแข็งแรง และได้ระดับ

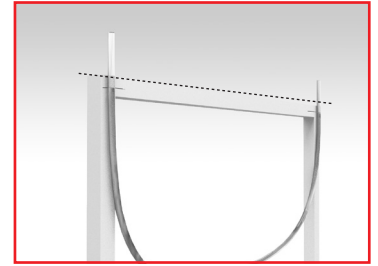
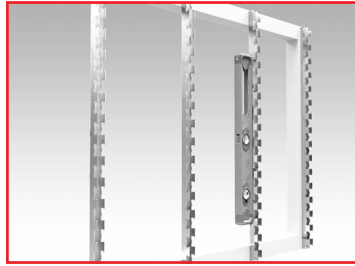

ขั้นตอนการติดตั้งคลิปเส้น

กรณีที่ 1 ความสูงจากพื้นตั้งแต่ 0-5 เมตร*

- ก่อนการติดตั้ง วางแนวระดับการติดตั้งคลิปเส้นบนโครงสร้างเหล็ก เพื่อให้ระยะการติดตั้งคลิปเส้นคลาดเคลื่อนน้อยที่สุด
- กรณีความสูงไม่เกิน 5 เมตร* สามารถใช้คลิปเส้นเป็นโครงชอยได้ โดยไม่ต้องมีโครงเหล็กชอยรับ โดยโครงเหล็กหลักแนะนำให้ใช้เหล็กกล่อง 2" x 2" ทน 1.8 มม. ขึ้นไป และความสูงต่อโครงเหล็กหลักแนวนอน 1 ช่วง ไม่เกิน 120 ซม. ติดตั้งคลิปเส้นทุกระยะมาตรฐาน ไม่เกิน 60 ซม.

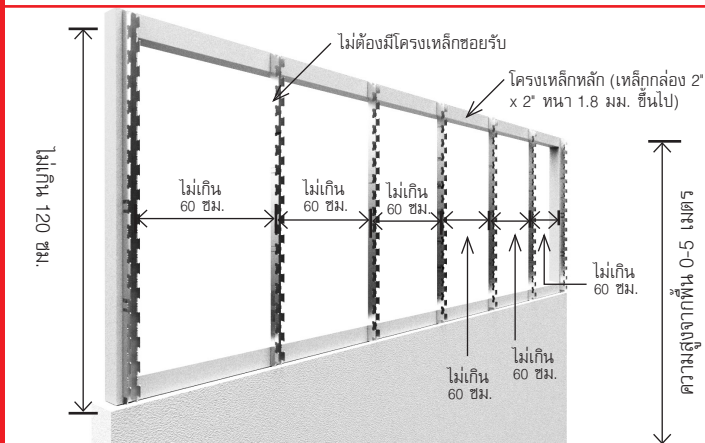

กรณีที่ 2 ความสูงจากพื้นตั้งแต่ 5-20 เมตร*

- ก่อนการติดตั้ง วางแนวระดับการติดตั้งคลิปเส้นบนโครงสร้างเหล็กเพื่อให้ระยะการติดตั้งคลิปเส้นคลาดเคลื่อนน้อยที่สุด
- กรณีความสูงเกิน 5 เมตรแต่ไม่เกิน 20 เมตร* ต้องเสริมโครงเหล็กชอย โดยแนะนำให้ใช้เหล็กกล่อง 1 1/2" x 1 1/2" ทน 1.8 มม. ขึ้นไป และความสูงต่อโครงเหล็กหลักแนวนอน 1 ช่วง ไม่เกิน 120 ซม. แล้วจึงติดตั้งคลิปเส้นบนโครงเหล็ก ทุกระยะมาตรฐานไม่เกิน 60 ซม.

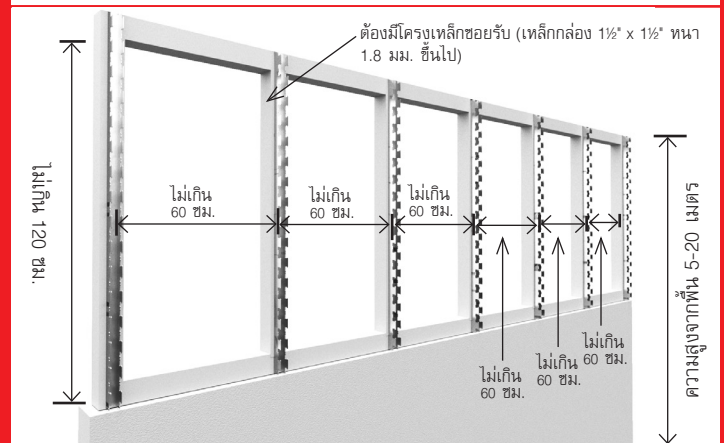

หมายเหตุ* ความสูงที่มีระยะจากระดับพื้นดินไปจนถึงระดับบนสุดของพื้นที่ติดตั้งสินค้า

ข้อกำหนด การติดตั้งคลิปเส้น

- การตัดคลิปเส้น ให้ตัดด้วยเลื่อยแท่นตัด โดยต้องทำการตัดคลิปเส้นบริเวณร่องรูปตัว V ที่ได้ระยะตามต้องการเท่านั้น เพื่อให้ระยะคลิปเส้นได้มาตรฐาน และเท่ากัน หลังจากตัดแล้ว แนะนำให้ลบคมของรอยตัดด้วยแท่นตัด เพื่อความปลอดภัยในการทำงาน
- การยึดคลิปเส้น ให้ยึดคลิปเส้นทุกระยะมาตรฐานไม่เกิน 40 ซม. และระยะปล่อยปลายคลิปเส้นมาตรฐานไม่เกิน 5 ซม.
- การต่อคลิปเส้น ไม่แนะนำให้ต่อคลิปเส้นหากไม่มีโครงเหล็กรองรับบริเวณรอยต่อ

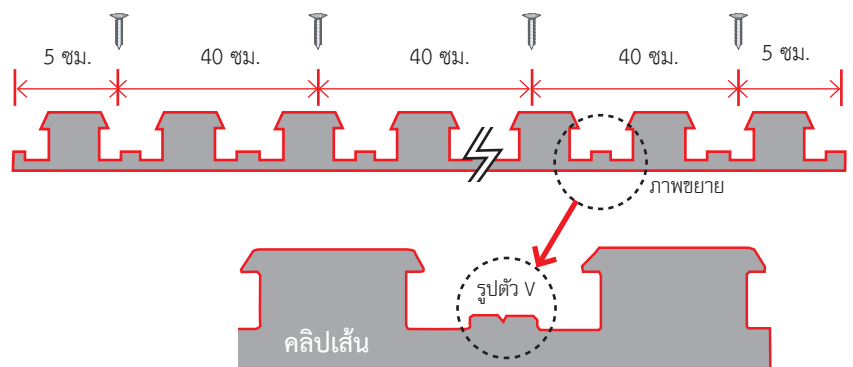

หมายเหตุ ระยะเวลาภาพ เป็นเพียงตัวอย่างเท่านั้น ไม่สามารถอ้างอิงกับสินค้าจริงได้

การติดตั้งแผ่นระแนงไวนิล

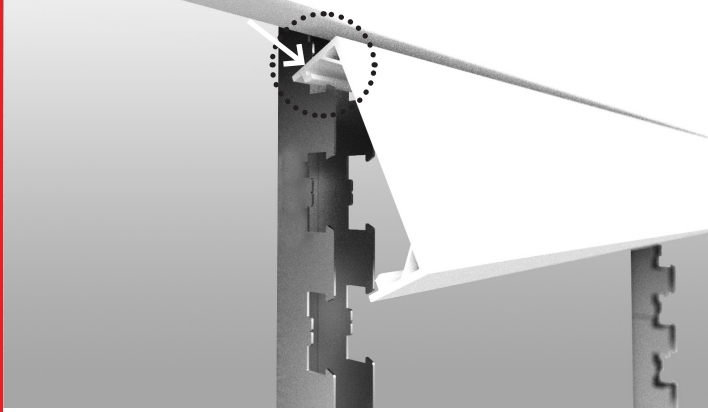

- 1 วางแผ่นระแนง ให้เขี้ยวด้านบนของแผ่นระแนงเกี่ยวเข้ากับบริเวณขอบด้านบนของคลิปลิ้น

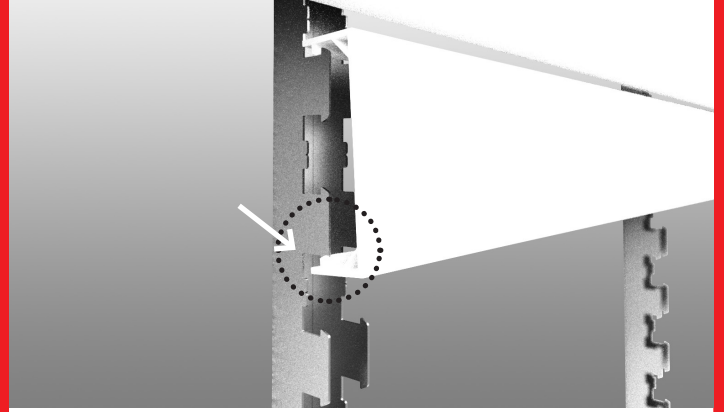

- 2 กดบริเวณด้านล่างแผ่นระแนงที่ยังไม่ได้ล็อกเข้ากับคลิปลิ้น เพื่อให้แผ่นระแนงล็อกเข้ากับทุกจุดที่มีคลิปลิ้นรองรับ



- 3 ติดแผ่นระแนงตามรูปแบบที่แนบมา ตามขั้นตอนที่ 1 และขั้นตอนที่ 2

ระยะช่องว่างมาตรฐานระหว่างแผ่นระแนงแต่ละขนาด

ขนาดแผ่นระแนง	1.5 นิ้ว	3 นิ้ว
1.5 นิ้ว	15.0 มม.	15.0 มม.
3 นิ้ว	15.0 มม.	15.2 มม.

ระยะช่องว่างกว้างที่สุด 15.2 มม. ระยะช่องว่างแคบที่สุด 15.0 มม.



ระบบระแนงไวนิลเอสซีซี ไม่รองรับการติดตั้งบนพื้นที่ที่มีความสูงมากกว่า 20 เมตร

การติดตั้งฝาปิดปลายระแนงไวนิล



- 1 หากวาร์ฮ้อนบริเวณขาทุกขาของฝาปิด จากนั้นนำไปปิดกับปลายแผ่นระแนง



- 2 หากปลายแผ่นระแนงอยู่ชิดขอบคลิปลิ้น ให้ตัดขาของฝาปิดปลายด้านในออกด้วยคีม จากนั้นหากวาร์ฮ้อนบริเวณขาของฝาปิดและนำมาปิดเข้ากับปลายแผ่นระแนง

การติดตั้งแผ่นปิดหลังระแนงไวนิล (อุปกรณ์เสริม)



นำแผ่นปิดหลังติดตั้งเข้ากับบริเวณด้านหลังของแผ่นระแนงโดยการกดแผ่นปิดหลังให้เข้าล็อกตลอดแนวแผ่นระแนง

หากต้องการถอดแผ่นปิดหลัง ให้ใช้ไขควงปากแบนงัดบริเวณด้านบนบนของแผ่นปิดหลังอย่างระมัดระวัง

ข้อกำหนดระยะการติดตั้ง

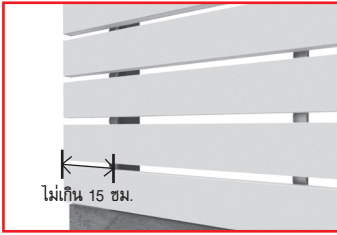

❶ แผ่นระแนงไวนิลสามารถปล่อยปลายได้ไม่เกิน 15 ซม. เท่านั้น

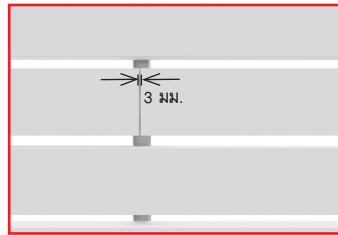

❷ การต่อแผ่นระแนงไวนิลให้ต่อในช่วงคลิปเส้น และเว้นระยะห่างระหว่างปลายแผ่นระแนงอย่างน้อย 3 มม.

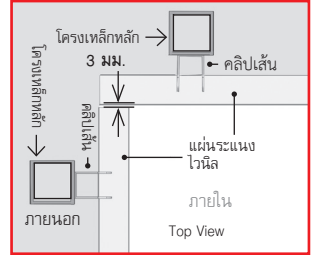
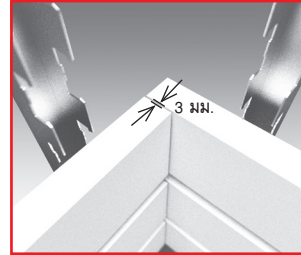
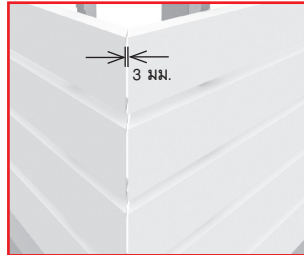

❸ การต่อแผ่นระแนงไวนิลบริเวณมุม 90 องศาภายนอกสามารถต่อได้ทั้งแบบธรรมดา (ใช้ฝาปิดเก็บงาน) และแบบเข้ามุม 45 องศา โดยทั้ง 2 วิธีจะต้องเว้นระยะห่างระหว่างปลายแผ่นระแนงอย่างน้อย 3 มม.

❹ การต่อแผ่นระแนงไวนิลบริเวณมุม 90 องศาภายในแนะนำให้ต่อแบบธรรมดาเพื่อให้ง่ายต่อการทำงาน และดูสวยงาม (ไม่ต้องใช้ฝาปิดเก็บงาน) โดยจะต้องเว้นระยะห่างระหว่างปลายแผ่นระแนงอย่างน้อย 3 มม.

ตัวอย่างการติดตั้งชุดรีแวงไวนิลเอสซีจี

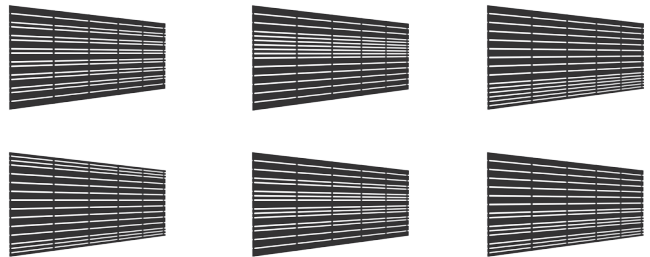
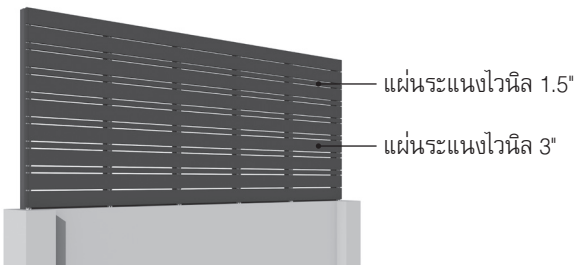

การทำความสะอาด

คราบทั่วไป ควรใช้น้ำสบู่ในการทำความสะอาด หากเป็นคราบมันสามารถใช้น้ำยาล้างจานได้
คราบฝังแน่น ควรทำความสะอาดด้วยน้ำยา อะซิเตท (Acetate) หรือ เอ็มอีเค (Methyl Ethyl Ketone)



คำเตือน



โปรดระวังสินค้าแตก/เสียหาย



โปรดเก็บไว้ในที่ร่ม



ห้ามซ้อนสินค้าสูงเกิน 1.5 ม. กรณีพื้นที่ไม่เรียบ ให้รองไม้ตลอดแนวที่ระยะห่างไม่เกิน 30 ซม.



เก็บให้ห่างจากเปลวไฟ ห้ามเผาทำลาย



สินค้ามีน้ำหนักมาก โปรดยกอย่างถูกวิธี



ลอกฟิล์มออกทันทีหลังการติดตั้งสินค้าเสร็จ

- ควรติดตั้งสินค้าตามคู่มือการติดตั้งอย่างเคร่งครัด
- บรรจุภัณฑ์ใช้สำหรับบรรจุระแนงไวนิลเอสซีจีเท่านั้น
- บริษัทฯ ไม่รับผิดชอบต่อการนำสินค้าไปใช้ผิดประเภท
- บริษัทฯ ขอสงวนสิทธิ์ในการเปลี่ยนแปลงรายละเอียดข้างต้น โดยไม่ต้องแจ้งให้ทราบล่วงหน้า
- บริษัทฯ จะไม่รับผิดชอบสินค้า และรับผิดชอบค่าเสียหาย ที่เกิดจากการติดตั้งไม่ได้มาตรฐาน



หาซื้อได้ที่ ร้านค้าวัสดุก่อสร้างชั้นนำ
SCG Contact Center 02-586-2222
Email : contact@scg.co.th, www.scgbuildingmaterials.com