

เอส โมลด์ดิง



บริษัท เอส โมลด์ดิง (ไทยแลนด์) จำกัด
102 หมู่ 8 ต.ท่าเสา อ.กระทุ่มแบน
จ.สมุทรสาคร 74110

โทร : 0 3486 8257 - 9
แฟกซ์ : 0 3486 8260 - 1

Yes Moulding (Thailand) Co.,Ltd.
102 Moo 8 T.Thasao A.Krathumban
Samutsakorn 74110

Tel : +66 3486 8257 - 9
Fax : +66 3486 8260 - 1

มีจำหน่ายที่ร้านค้าวัสดุก่อสร้างชั้นนำทั่วประเทศ

www.yesmoulding.co.th

www.facebook.com/YesMoulding



IS TRULY YOUR STYLE

- . ไม้บัว
- . ไม้แต่งผนัง
- . ประตู
- . วงกบประตู
- . บานซิงค์
- . ชุดตู้แขวน
- . ไม้พื้น คลิ๊ก ล็อค
- . ชั้นอเนกประสงค์
- . อุปกรณ์เสริม
- . Moulding
- . Wall Decoration Material
- . Doors
- . Door Frames
- . Counter Door
- . Hanging Cabinet
- . Click Lock Vinyl SPC Flooring
- . Multi - Task Shelves
- . Accessories

yes moulding
products catalogue



High Impact Polystyrene (HIPS)

ไฮ อิมแพค โพลีสไตรีน วัสดุพิเศษ ทำให้สินค้ามีความหนาแน่นตลอดชิ้นงาน และมีความยืดหยุ่นสูง ทำให้เวลาการติดตั้ง เจาะ ตอก หรือยิงตะปู สินค้าจะไม่แตกร้าว



หมดปัญหาเรื่องปลวก

ด้วยคุณสมบัติวัสดุ PS ของ เอส โมลด์ดิง จึงมั่นใจหายห่วงเรื่องแมลงกัดกิน



3 m. Long Up

ยาวมากกว่า 3 เมตร

โดยสินค้าความยาวมาตรฐาน 3 m. เราเพื่อความยาวให้ " มากกว่า " เพื่อตัดปลายต่อชน

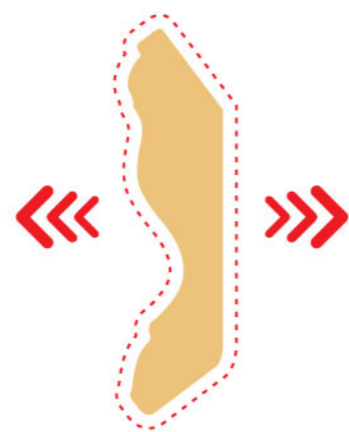

หนาแน่นกว่า

ไม้บัว yes moulding ให้คุณมากกว่าใคร โดยเพิ่มวัสดุพิเศษ " ให้หนาแน่นกว่า " เหนียวกว่า แข็งแกร่งกว่าใครๆ



กันน้ำ ไม่ทำให้เกิดเชื้อรา

ผลิตภัณฑ์ เอส โมลด์ดิง ทุกชนิด สามารถอยู่ในน้ำได้ และไม่ทำให้เกิดเชื้อรา



" แนะนำใช้กาวพลังตะปู Yes Moulding เท่านั้น "

made in thailand



ติดตั้งง่าย ด้วยกาวพลังตะปู

- ด้วยนวัตกรรมส่วนผสม ไฮ อิมแพค โพลีสไตรีน (HIPS) สุดยอดเยี่ยมเพิ่มความหนาแน่นเนื้อ โพลีสไตรีน อีจันท์ที่มากกว่าใครในเกรดพรีเมียม เราทดสอบแล้วถึงความคุ้มค่าที่คุณจะได้รับ ในคุณภาพของสินค้า จึงทำให้ เอส โมลด์ดิง โพลีสไตรีน หมดปัญหาสารพัดกังวล ทนน้ำ ทนปลวก ทนทาน ทำความสะอาดง่าย ติดได้รวดเร็ว และอยู่ได้ทันทีหลังการติดตั้ง
- With innovative components, High Impact Polystyrene (HIPS) the topmost material, increase texture's density. Polystyrene is more premium than others. As tested, it is worthwhile due to its high quality you would experience. The quality of Yes Moulding Polystyrene keeps you away from any annoyance. Our products are durable to water, termites, etc. They are also easy to install and clean.



Yes Moulding (Thailand) Co., Ltd.

บริษัท เอส โมลด์ดิง (ไทยแลนด์) จำกัด เป็นผู้ผลิตและจำหน่ายไม้บัว ไม้ขอบฝ้า บัวเชิงผนัง ไม้แต่งผนัง ประตู วงกบประตู ชั้นนอกประตู และบานซิงค์ตู้แขวนชุดครัว เอส โมลด์ดิง โพลีสไตรีน Polystyrene(PS) พลาสติกโพลีสไตรีน เพื่อทดแทนไม้จริง จากธรรมชาติ ถือเป็นนวัตกรรมใหม่ด้วยเทคโนโลยีในการผลิตที่ทันสมัยจากประเทศเกาหลี มีความเชี่ยวชาญและประสบการณ์ ในการดำเนินงานมากกว่า 28 ปี โดยมีนโยบายของ บริษัทฯ ที่มุ่งเน้นคุณภาพของสินค้าและตอบสนองความพึงพอใจสูงสุดของลูกค้า โดยจะเห็นได้จากบริการที่รวดเร็วและใจกว้างจากลูกค้าในกลุ่มอสังหาริมทรัพย์ทุกรูปแบบ

" ไม้บัว ไม้ขอบฝ้า บัวเชิงผนัง ไม้แต่งผนัง ประตู วงกบประตู ชั้นนอกประตู และบานซิงค์ตู้แขวนชุดครัว Polystyrene(PS) พลาสติกโพลีสไตรีน " Yes Moulding เป็นผลิตภัณฑ์ที่เป็นมิตรกับสิ่งแวดล้อม เพื่อทดแทนการใช้ไม้จริงจากธรรมชาติ ช่วยลดปริมาณการใช้ทรัพยากรธรรมชาติของประเทศ มีส่วนร่วมในการช่วยลดโลกร้อนที่เกิดขึ้นอยู่ปัจจุบัน อีกทั้งยังมีความสวยงาม ทนทานต่อทุกสภาพภูมิอากาศอายุการใช้งานยาวนาน ติดตั้งง่าย ติดตั้งภายใน สะดวกและประหยัดกว่าการใช้ไม้จริงจากธรรมชาติ จึงเป็นที่มาแห่งการตอบโจทยในทุกด้าน เรื่องไม้บัว บัวเชิงผนัง ไม้แต่งผนัง ประตู วงกบประตู ชั้นนอกประตู และบานซิงค์ตู้แขวนชุดครัว Polystyrene(PS) พลาสติกโพลีสไตรีน และเป็น " ที่สุดแห่งสมัย " ในปัจจุบัน



ไม้บัว ไม้แต่งผนัง เอส โมลด์ดิง ผลิตมาจาก โพลีสไตรีน ที่ออกแบบไว้ให้เป็นอุปกรณ์ในการตกแต่งบ้าน ที่ดั้งเดิมทำจากไม้ เป็นลักษณะยาวตามความยาวผนัง โดยทำหน้าที่ปิดรอยต่อระหว่างผนังกับฝ้าหรือผนังกับพื้นใช้เป็นตัวจบ หรือกำหนดขอบเขตของแต่ละส่วน ใช้ปิดรอยต่อซ่อมความไม่เรียบร้อยของผนังกับพื้น ช่วยป้องกันการเกิดรอยเปื้อนบนผนัง ทนทานทำความสะอาดง่าย และช่วยตกแต่งผนังที่สวยงามมีลูกเล่นมากขึ้น

BB003

ความยาว 3 เมตร
15 เส้น : กล่อง

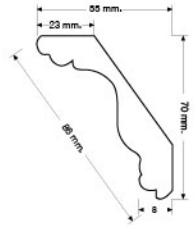

BB004

ความยาว 3 เมตร
24 เส้น : กล่อง

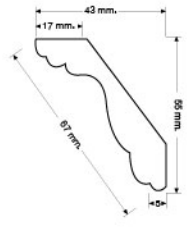

BB006

ความยาว 3 เมตร
9 เส้น : กล่อง

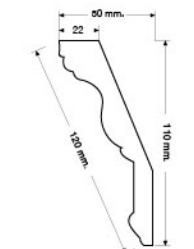

BB007

ความยาว 3 เมตร
20 เส้น : กล่อง

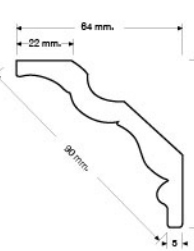

BB014

ความยาว 3 เมตร
24 เส้น : กล่อง

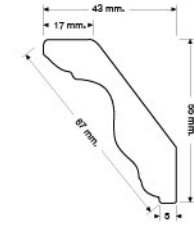

BG002

ความยาว 3 เมตร
48 เส้น : กล่อง



BG004

ความยาว 3 เมตร
32 เส้น : กล่อง



BG005

ความยาว 3 เมตร
11 เส้น : กล่อง



BG008

ความยาว 3 เมตร
71 เส้น : กล่อง

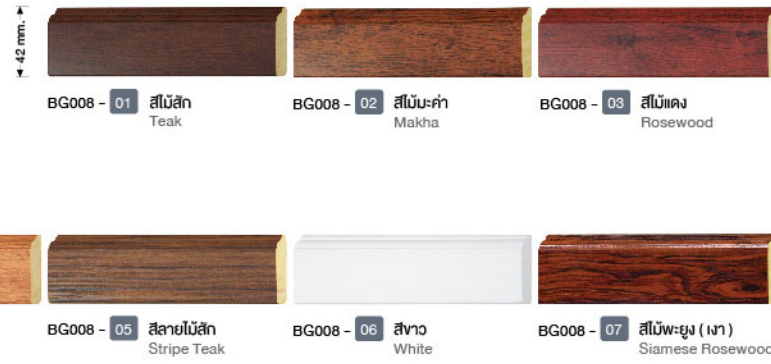

BG011

ความยาว 3 เมตร
96 เส้น : กล่อง



BG013

ความยาว 3 เมตร
82 เส้น : กล่อง

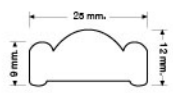

BL001

ความยาว 3 เมตร
30 เส้น : กล่อง

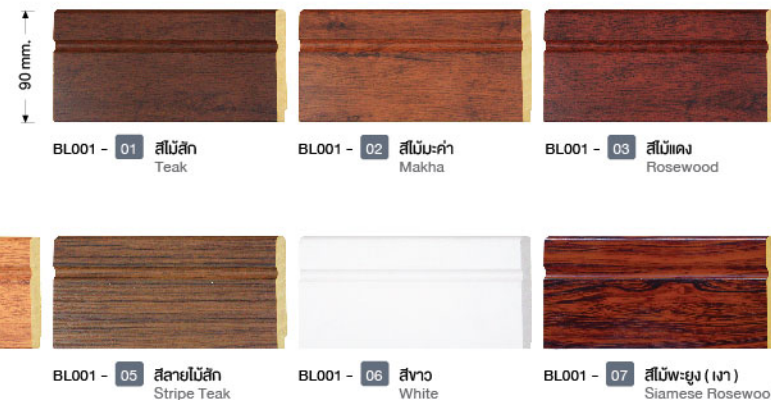

BL002

ความยาว 3 เมตร
22 เส้น : กล่อง



BL003

ความยาว 3 เมตร
13 เส้น : กล่อง



BL004

ความยาว 3 เมตร
17 เส้น : กล่อง



BL006

ความยาว 3 เมตร
40 เส้น : กล่อง



BC001

ความยาว 3 เมตร
96 เส้น : กล่อง

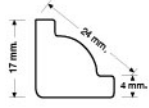

BC002

ความยาว 3 เมตร
84 เส้น : กล่อง

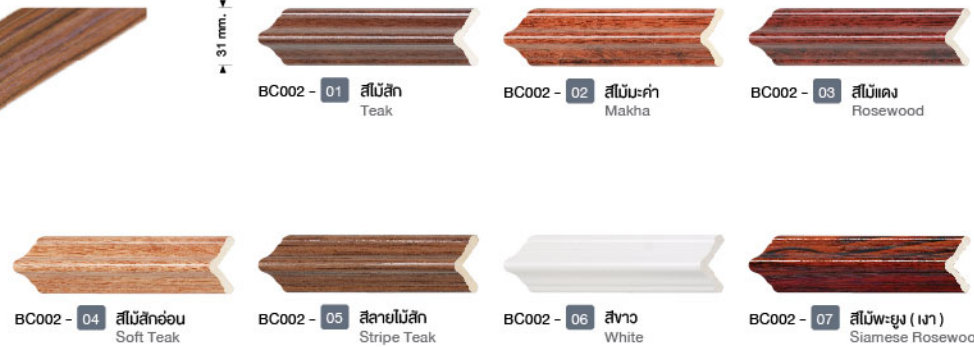
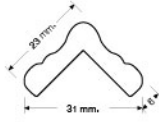

BC003

ความยาว 3 เมตร
55 เส้น : กล่อง

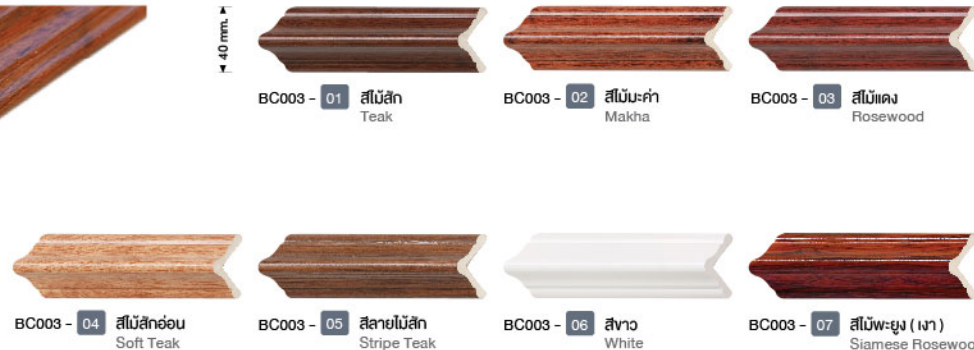

BC005

ความยาว 3 เมตร
27 เส้น : กล่อง

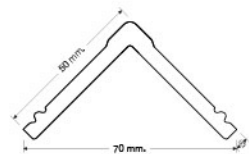

BA001

ความยาว 3 เมตร
32 เส้น : กล่อง



BA002

ความยาว 3 เมตร
55 เส้น : กล่อง



BA003

ความยาว 3 เมตร
18 เส้น : กล่อง

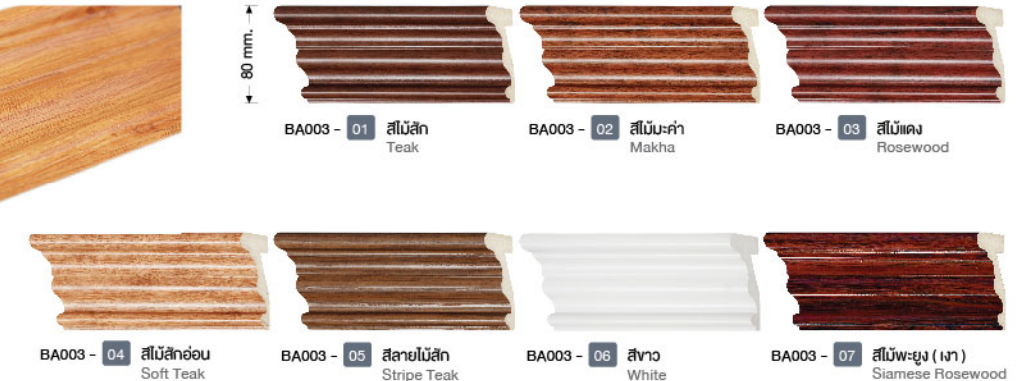

BA004

ความยาว 3 เมตร
30 เส้น : กล่อง



GLOSSY
แบบเงา



BB004

ความยาว 3 เมตร
24 เส้น : กล่อง

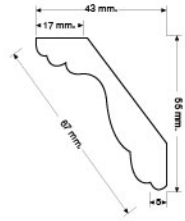

BG008

ความยาว 3 เมตร
71 เส้น : กล่อง

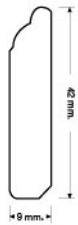

BL001

ความยาว 3 เมตร
30 เส้น : กล่อง



BL007

ความยาว 3 เมตร
32 เส้น : กล่อง



BC004

ความยาว 3 เมตร
70 เส้น : กล่อง

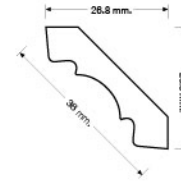

GLOSSY
แบบเงา

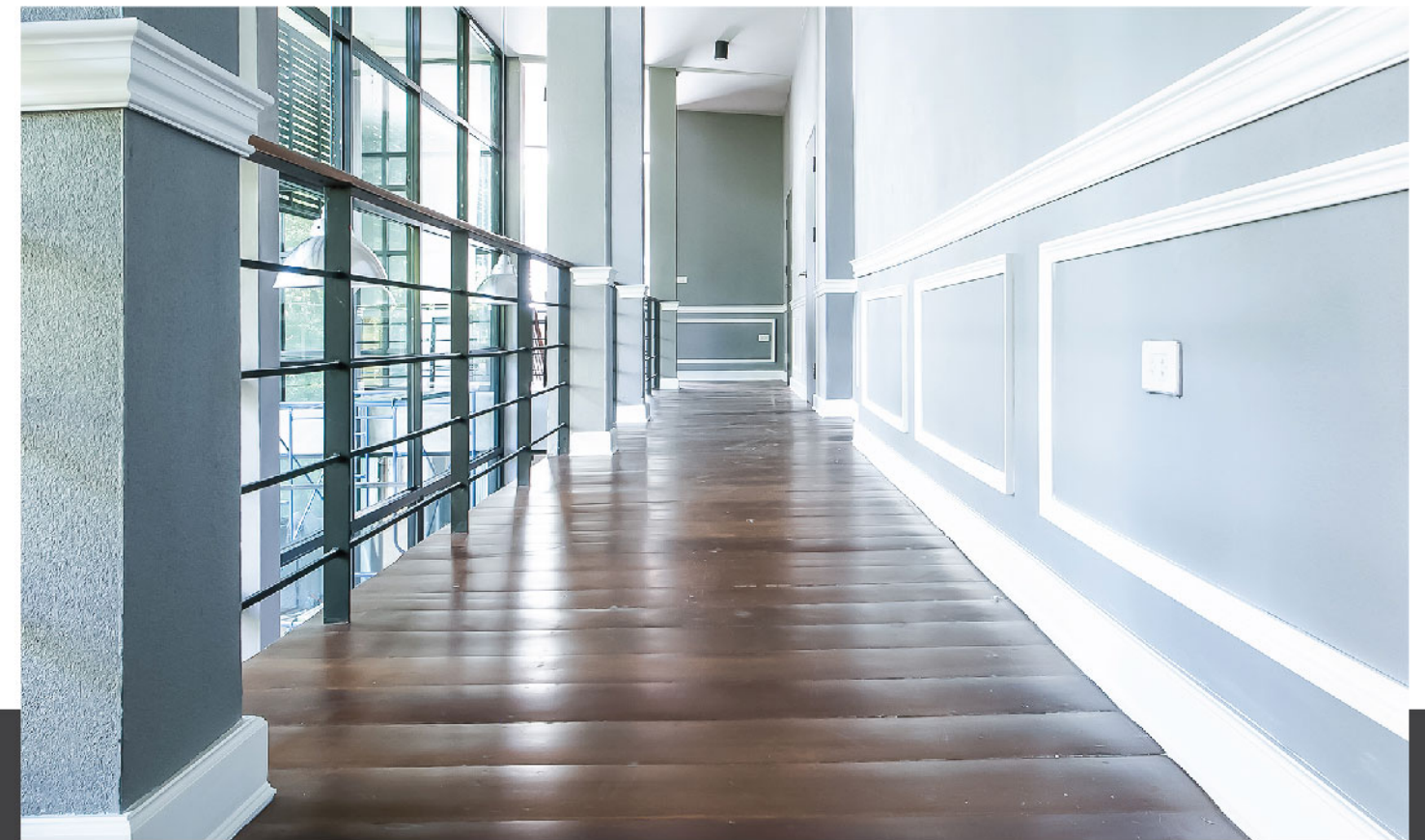

- ▲ บัวนอกประตู-สกล BA003 - 06
- ตกแต่งกรอบผนังด้วย บัวนอกประตู-สกล BA001 - 06
- บัวล่าง BL003 - 06
- ▼ บัวล่าง BL003 - 06
- บัวกลาง BG004 - 04
- บัวกลาง BA013 - 06
- บัวล่าง BL002 - 04
- ▼ บัวล่าง BL002 - 04
- บัวบน BB006 - 03
- บัวบน BB004 - 03
- ▼ บัวกลาง BG002 - 03

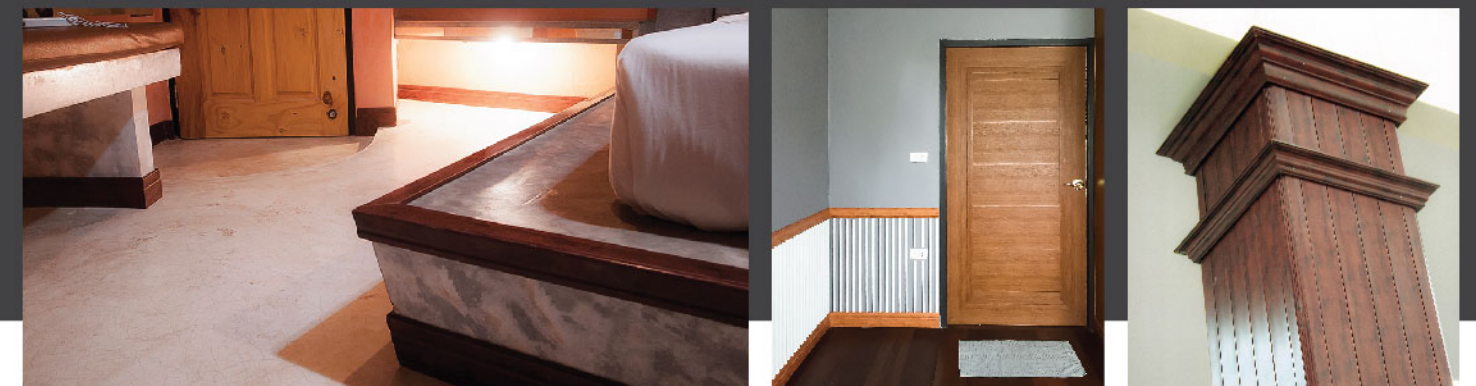

BB001

ความยาว 3 เมตร
21 เส้น : กล่อง

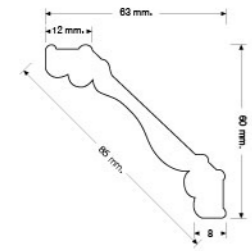

BG008

ความยาว 3 เมตร
71 เส้น : กล่อง

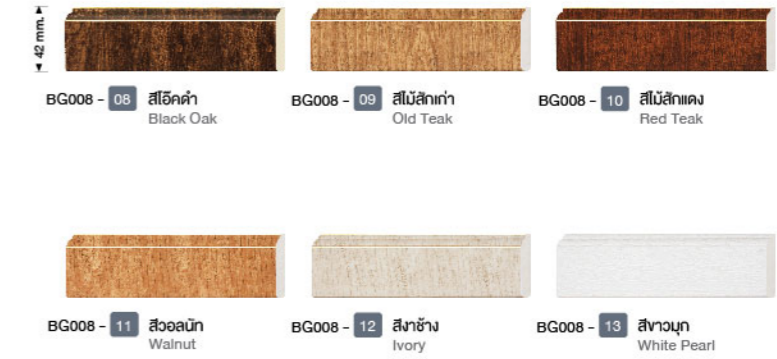

BG001

ความยาว 3 เมตร
26 เส้น : กล่อง

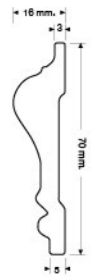

BL005

ความยาว 3 เมตร
24 เส้น : กล่อง

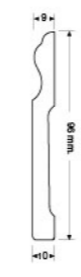

BG003

ความยาว 3 เมตร
68 เส้น : กล่อง



BC011

ความยาว 3 เมตร
96 เส้น : กล่อง

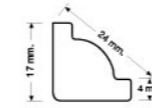

BG004

ความยาว 3 เมตร
32 เส้น : กล่อง

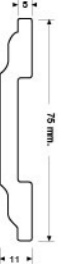

BC012

ความยาว 3 เมตร
84 เส้น : กล่อง

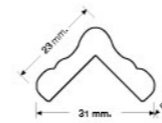

PB001

ความยาว 3 เมตร
24 เส้น : กล่อง

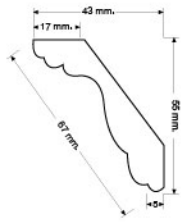

PL001

ความยาว 3 เมตร
17 เส้น : กล่อง

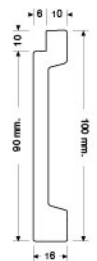

PL002

ความยาว 3 เมตร
15 เส้น : กล่อง

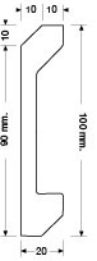

PL003

ความยาว 3 เมตร
18 เส้น : กล่อง

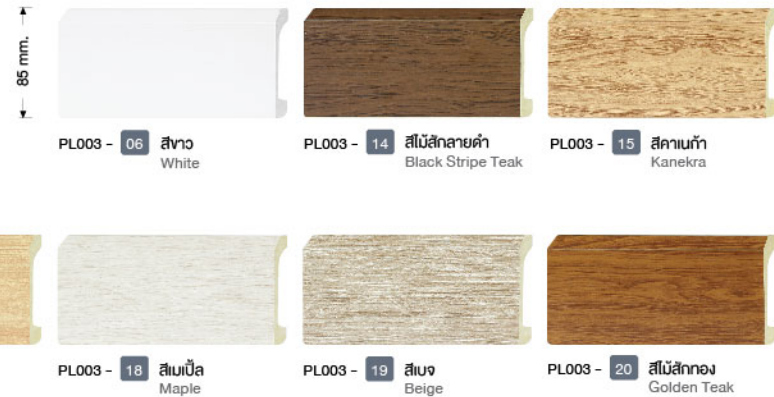

PL004

ความยาว 3 เมตร
31 เส้น : กล่อง

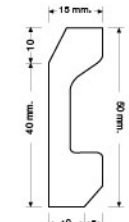

PL005

ความยาว 3 เมตร
16 เส้น : กล่อง

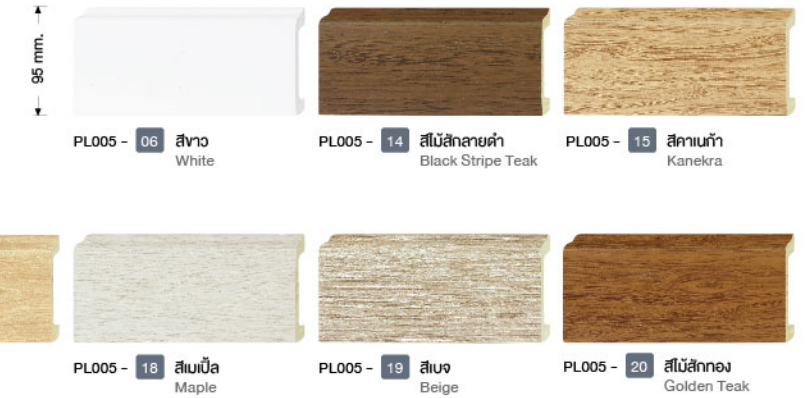
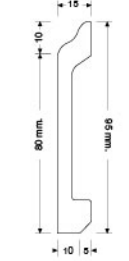

PL006

ความยาว 3 เมตร
32 เส้น : กล่อง

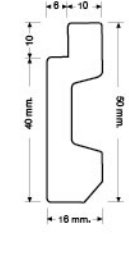

BL002

ความยาว 3 เมตร
22 เส้น : กล่อง

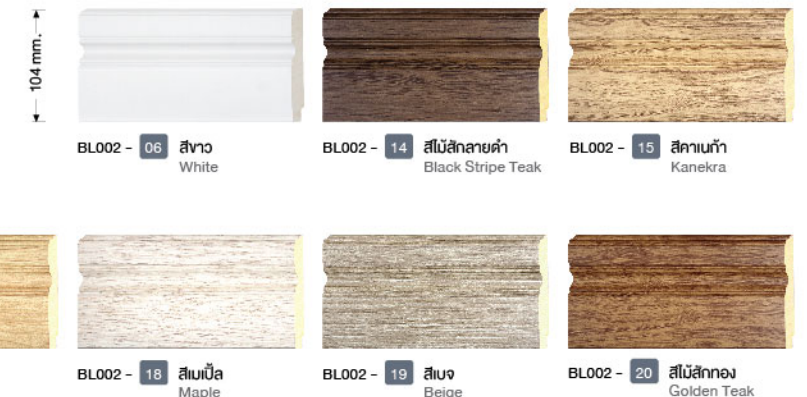
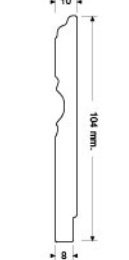

BG004

ความยาว 3 เมตร
32 เส้น : กล่อง



BC001

ความยาว 3 เมตร
96 เส้น : กล่อง

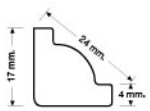

BC003

ความยาว 3 เมตร
55 เส้น : กล่อง

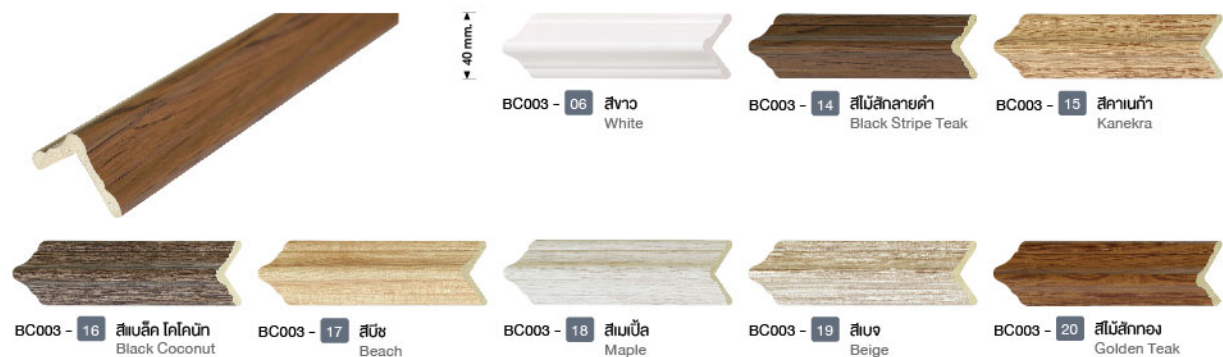
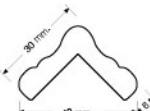

BC005

ความยาว 3 เมตร
27 เส้น : กล่อง

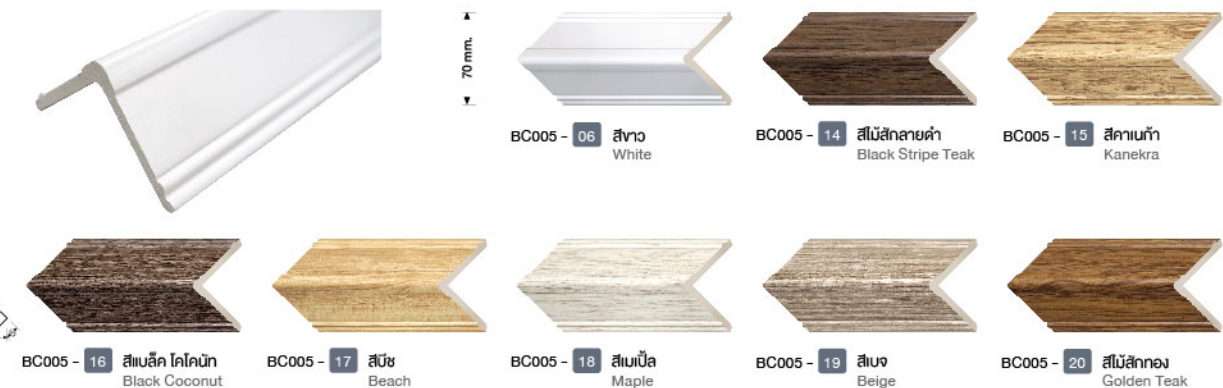
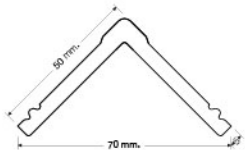

BA002

ความยาว 3 เมตร
55 เส้น : กล่อง



- บัวบน PB001 - 06
- ครอบบัว BF2002 - 18
- ไม้เค็มบัง BF1002 - 18
- บัวอเนกประสงค์ ตกแต่งกรอบผนัง BA001 - 05

○ บัวล่าง PL001 - 06

○ บัวบน PB001 - 06 ○ ครอบบัว BF2002 - 18

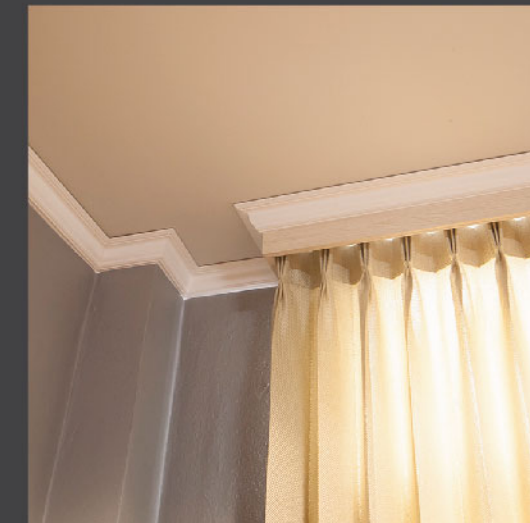

รหัส/ชื่อ

BF1001 30 เส้น : กล่อง

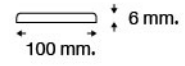

BF1501 20 เส้น : กล่อง

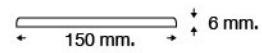

BF2001 15 เส้น : กล่อง

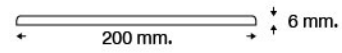

BF2501 10 เส้น : กล่อง

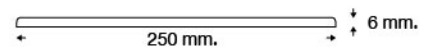

BF3001 10 เส้น : กล่อง

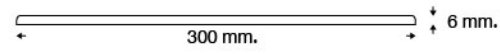

ขนาดความยาว 2.40 เมตร ทุกแผ่น



08 สีโอดดำ Black Oak



09 สีไม้สักเก่า Old Teak



10 สีไม้สักแดง Red Teak



11 สีวอลนัท Walnut



12 สีงาช้าง Ivory

รหัส/ชื่อ

BF1002 30 เส้น : กล่อง

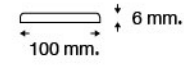

BF1502 20 เส้น : กล่อง

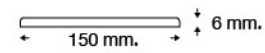

BF2002 15 เส้น : กล่อง

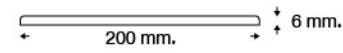

BF2502 10 เส้น : กล่อง

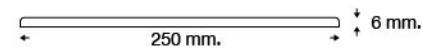

BF3002 10 เส้น : กล่อง

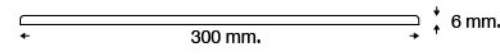

ขนาดความยาว 2.40 เมตร ทุกแผ่น



13 สีขาวมุก White Pearl



14 สีไม้สลายดำ Black Stripe Teak



15 สีคานเก้า Kanekra



16 สีเมล็ด โคโคนัท Black Coconut



17 สีบีช Beach



18 สีเมเปิ้ล Maple



19 สีเบจ Beige



20 สีไม้สักทอง Golden Teak

○ บัวบน BB001 - 10 ○ ไม้แต่งผนังศิลปะ-โซส BF Bark Style



- บัวบน BB001 - 10
- บัวกลาง BG001 - 10
- ไม้แต่งผนังหัวเตียง BF2501 - 08
- ครอบบาน BF2001 - 08
- บัวล่าง BL005 - 10
- ประกอบไม้แต่งผนังหัวเตียง บัวกลาง BG003 - 10 และ BG003 - 11
- ประอบขอบไม้แต่งผนังหัวเตียง ด้วยบัวกลาง BG003 - 11



- บัวบน BB001 - 13
- บัวขอบประงค์ BA001 - 01
- บัวล่าง BL005 - 13
- ไม้แต่งผนัง BF1002 - 13 BF1002 - 18

DA
Antique Style

- รหัส/ชื่อ ขนาด กว้าง x สูง
- DA7018 — 70 x 180 cm.
 - DA7020 — 70 x 200 cm.
 - DA8020 — 80 x 200 cm.
 - DA9020 — 90 x 200 cm.



DB
Modern Style

- รหัส/ชื่อ ขนาด กว้าง x สูง
- DB7018 — 70 x 180 cm.
 - DB7020 — 70 x 200 cm.
 - DB8020 — 80 x 200 cm.
 - DB9020 — 90 x 200 cm.



DC
Doors (Louver)
ประตูช่องลม

- รหัส/ชื่อ ขนาด กว้าง x สูง
- DC7018 — 70 x 180 cm.
 - DC7020 — 70 x 200 cm.
 - DC8020 — 80 x 200 cm.
 - DC9020 — 90 x 200 cm.

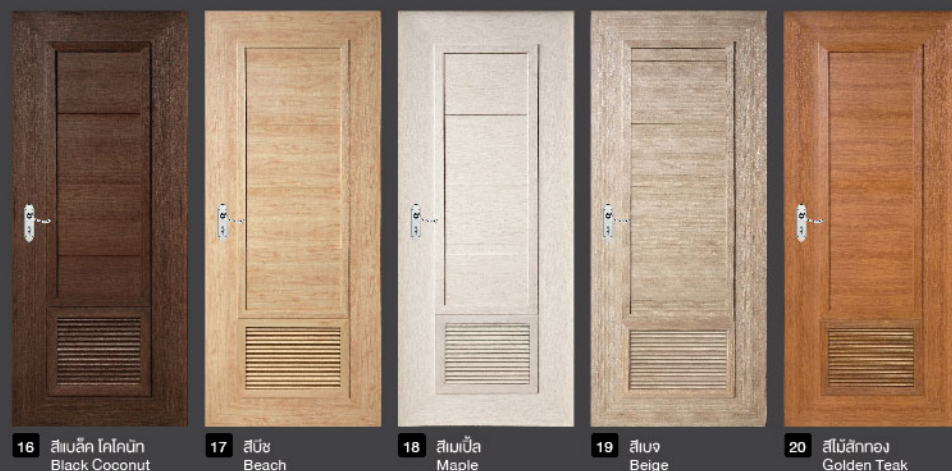

ประตู เยส โมลคิง รุ่น DA, DB, DC, DE และ DF หน้า 4 cm.
มีน้ำหนัก 19 - 22 Kg. และน้ำหนักบานพับ 4 ตัว

DE
Novelty Style

- รหัส/ชื่อ ขนาด กว้าง x สูง
- DE7018 — 70 x 180 cm.
 - DE7020 — 70 x 200 cm.
 - DE8020 — 80 x 200 cm.
 - DE9020 — 90 x 200 cm.

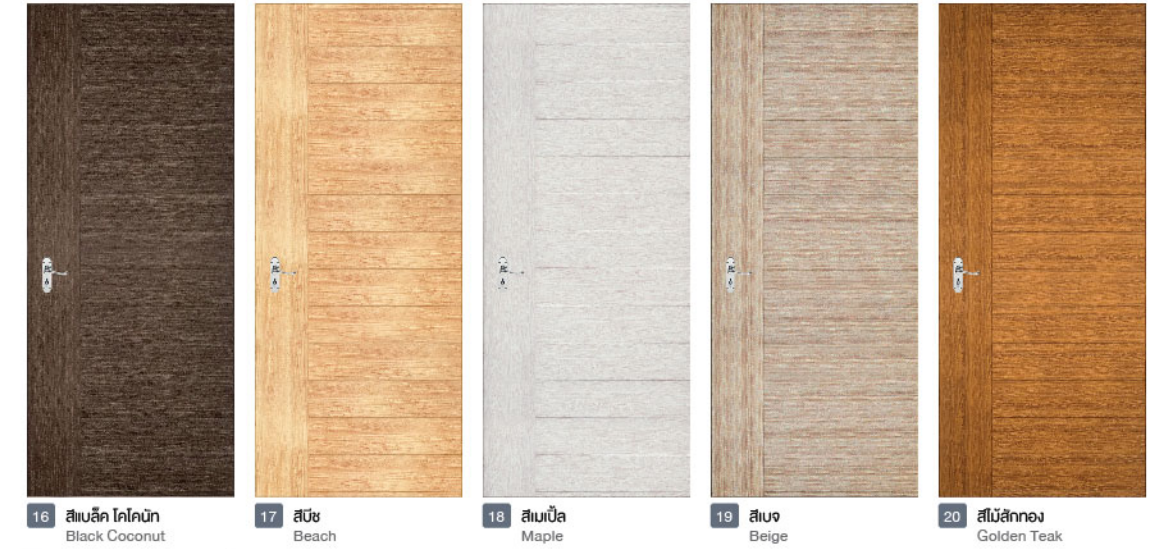

DF
Modern
White Style

- รหัส/ชื่อ ขนาด กว้าง x สูง
- DF7018 — 70 x 180 cm.
 - DF7020 — 70 x 200 cm.
 - DF8020 — 80 x 200 cm.
 - DF9020 — 90 x 200 cm.



Color of actual product may variance from this printing material due to limitation of printing process.

JA
วงกบประตู
ติดตั้งระบบแห้ง
พร้อมลายไม้ ไม่ต้องทำสี

- รหัส/ชื่อ ขนาด กว้าง x สูง
- JA7018 70 x 180 cm.
 - JA7020 70 x 200 cm.
 - JA8020 80 x 200 cm.
 - JA9020 90 x 200 cm.



วงกบประตู รุ่น JA ระบบการติดตั้งแบบแห้ง 1 ชุด มาพร้อมกับ บังใบลายไม้ และชิ้นวงกบลายไม้

JB
วงกบประตู
ติดตั้งระบบเปียก
หมดปัญหาวงกบ จากไม้แท้
ทนน้ำ ทนปลวก ไม่โก่งงอตัว!

- รหัส/ชื่อ ขนาด กว้าง x สูง
- JB7018 70 x 180 cm.
 - JB7020 70 x 200 cm.
 - JB8020 80 x 200 cm.
 - JB9020 90 x 200 cm.

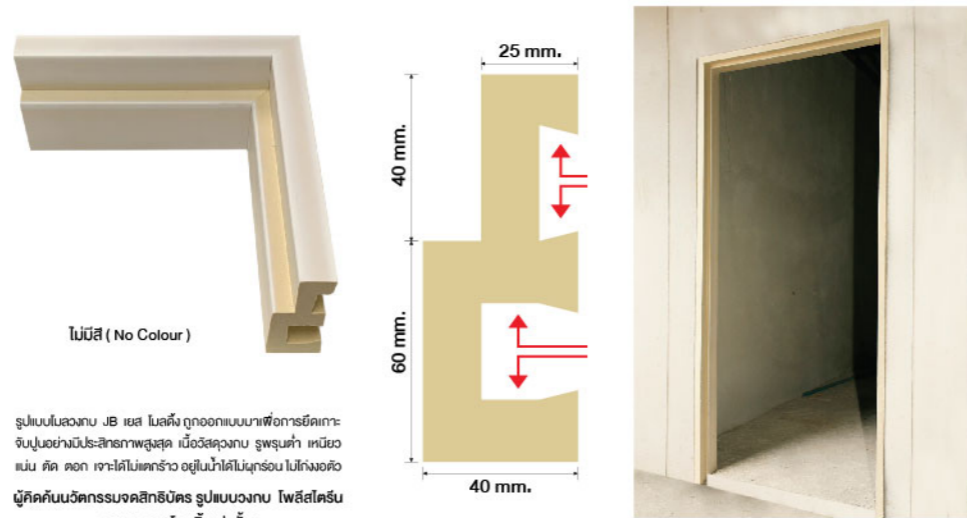

รูปแบบในวงกบ JB เยส โมลคิง ถูกออกแบบมาเพื่อการยึดเกาะกับปูนอย่างมีประสิทธิภาพสูงสุด เมื่อติดตั้งวงกบ รูปทรงต่ำ เหมือนไม้แท้ หมด ปัญหาไม้แตกร้าว อยุ่ไม่เข้าไม้คู่รอบไม้ โครงงอตัว ผู้คิดค้นนวัตกรรมจตุรสิริมิตร รูปแบบวงกบ โฟลีสไตรีน เฉพาะ เยส โมลคิง เท่านั้น

วงกบประตูรุ่น JB ระบบการติดตั้งแบบเปียก 1 ชุด มาพร้อมกับ เหล็กฉาก และเหล็กยึด

JE
วงกบประตู
ติดตั้งระบบแห้ง
พร้อมลายไม้ ไม่ต้องทำสี
ปรับระดับความหนาผนังได้
10 - 14 cm.

- รหัส/ชื่อ ขนาด กว้าง x สูง
- JE7018 70 x 180 cm.
 - JE7020 70 x 200 cm.
 - JE8020 80 x 200 cm.
 - JE9020 90 x 200 cm.

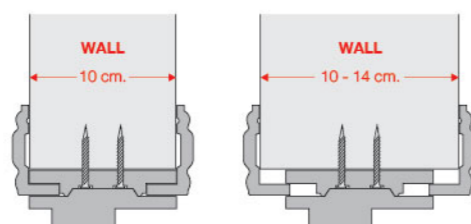
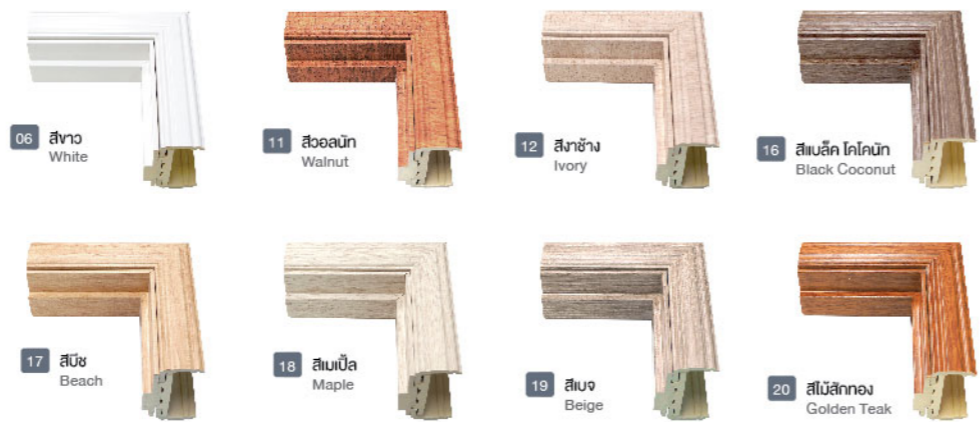

วงกบประตู รุ่น JE ระบบการติดตั้งแบบแห้ง 1 ชุด มาพร้อมกับ บังใบลายไม้ และชิ้นวงกบลายไม้

สีในสื่อสิ่งพิมพ์นี้อาจแตกต่างจากสีจริงของผลิตภัณฑ์ เนื่องจากข้อจำกัดของกระบวนการพิมพ์

CA4060
บานชิงค์เดี่ยว
SINGLE COUNTERDOOR



CA8060
บานชิงค์คู่
DOUBLE COUNTERDOOR



รหัส/ชื่อ ขนาด กว้าง x สูง x ลึก

CA8060 85.5 x 65.5 x 10 cm.



CA8050
บานชิงค์ใต้เตา
DOUBLE COUNTERDOOR
FOR THE STOVE



รหัส/ชื่อ ขนาด กว้าง x สูง x ลึก

CA8050 85.5 x 55.5 x 10 cm.

Color of actual product may variance from this printing material due to limitation of printing process.

CA5070

บานชิงค์ถังแก๊ส
COUNTERDOOR FOR GAS TANK



รหัส/ชื่อ ขนาด กว้าง x สูง x ลึก
CA5070 — 55.5 x 76 x 10 cm.

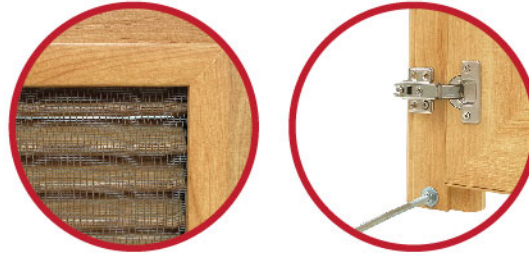

ตาข่ายไฟเบอร์ บานพับด้วย เกรด A
พร้อมเหล็กตัดตั้งฝังคืบ

CB4060

บานชิงค์เดี่ยว
SINGLE COUNTERDOOR



รหัส/ชื่อ ขนาด กว้าง x สูง x ลึก
CB4060 — 45.5 x 65.5 x 10 cm.



CB8060

บานชิงค์คู่
DOUBLE COUNTERDOOR



รหัส/ชื่อ ขนาด กว้าง x สูง x ลึก
CB8060 — 85.5 x 65.5 x 10 cm.



CC4060

บานชิงค์เดี่ยว
SINGLE COUNTERDOOR



รหัส/ชื่อ ขนาด กว้าง x สูง x ลึก
CC4060 — 45.5 x 65.5 x 10 cm.

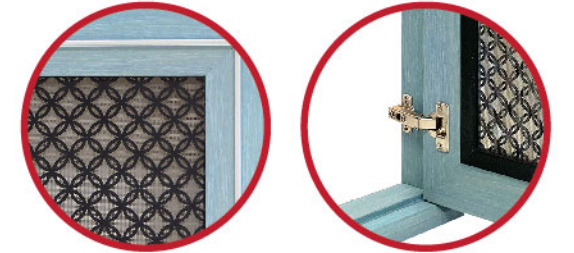

ตาข่ายไฟเบอร์ บานพับด้วย เกรด A
พร้อมฉลุ ABS แข็งแรงทนทาน แบบ Soft Close

CC8060

บานชิงค์คู่
DOUBLE COUNTERDOOR



รหัส/ชื่อ ขนาด กว้าง x สูง x ลึก
CC8060 — 85.5 x 65.5 x 10 cm.

CC8050

บานชิงค์ใต้เตา
DOUBLE COUNTERDOOR
FOR THE STOVE



รหัส/ชื่อ ขนาด กว้าง x สูง x ลึก
CC8050 — 85.5 x 55.5 x 10 cm.

CC5070

บานชิงค์ถังแก๊ส
COUNTERDOOR FOR GAS TANK



รหัส/ชื่อ ขนาด กว้าง x สูง x ลึก
CC5070 — 50.5 x 76 x 10 cm.



บานพับด้วย เกรด A แบบ Soft Close
พร้อมเหล็กตัดตั้งฝังคืบ

TA4060

ตู้ลิ้นชัก 3 ชั้น
TRIPLE DRAWER CABINET

รหัส/ชื่อ ขนาด กว้าง x สูง x ลึก
TA4060 — 45.7 x 65.5 x 54 cm.



07 สีน้พะยูง (เงา)
Siamese Rosewood



16 สีเบสิก ไคโคนัท
Black Coconut



17 สิบซ์
Beach



20 สีน้สีทอง
Golden Teak



TB4060

ตู้ลิ้นชัก 3 ชั้น นิวทริล
NEUTRAL TRIPLE DRAWER CABINET

รหัส/ชื่อ ขนาด กว้าง x สูง x ลึก
TB4060 — 45.7 x 65.5 x 54 cm.



06 สีขาว
White



25 สีคาร์ค ทีลา
Dark Teal



31 สีเฟบริค บราวน์
Fabric Brown



35 สีมistik แบล็ค
Mystic Black



HA01

ตู้แขวนเดี่ยว
SINGLE HANGING CABINET

รหัส/ชื่อ ขนาด กว้าง x สูง x ลึก
HA01 — 40.5 x 60 x 33 cm.



07 สีน้พะยูง (เงา)
Siamese Rosewood



16 สีเบสิก ไคโคนัท
Black Coconut



17 สิบซ์
Beach



20 สีน้สีทอง
Golden Teak



HA02

ตู้แขวนคู่
DOUBLE HANGING CABINET

รหัส/ชื่อ ขนาด กว้าง x สูง x ลึก
HA02 — 80.5 x 60 x 33 cm.



07 สีน้พะยูง (เงา)
Siamese Rosewood



16 สีเบสิก ไคโคนัท
Black Coconut



17 สิบซ์
Beach



20 สีน้สีทอง
Golden Teak



HA03

ตู้แขวนเข้ามุมขวา
RIGHT CORNER HANGING CABINET

รหัส/ชื่อ ขนาด กว้าง x สูง x ลึก
HA03 — 80.5 x 60 x 33 cm.



07 สีน้พะยูง (เงา)
Siamese Rosewood



16 สีเบสิก ไคโคนัท
Black Coconut

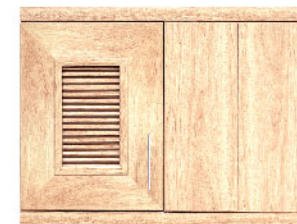

17 สิบซ์
Beach



20 สีน้สีทอง
Golden Teak



HA05

ตู้แขวนเสริม
EXTRA HANGING CABINET

รหัส/ชื่อ ขนาด กว้าง x สูง x ลึก
HA05 — 80.5 x 42 x 33 cm.

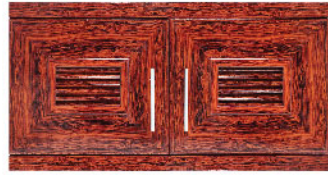

07 สีน้พะยูน (เงา)
Siamese Rosewood



16 สีน้ลัด โดโคนัท
Black Coconut



17 สีบีช
Beach



20 สีน้ลัดทอง
Golden Teak

HA05-17 ▶

HA09-17 ▶



HA08

กล่องเสริมแนวนอน 60
HORIZONTAL HANGING BOX 60

รหัส/ชื่อ ขนาด กว้าง x สูง x ลึก
HA08 — 60 x 33.9 x 33 cm.



07 สีน้พะยูน (เงา)
Siamese Rosewood



16 สีน้ลัด โดโคนัท
Black Coconut



17 สีบีช
Beach



20 สีน้ลัดทอง
Golden Teak

HA08-07 ▶

HA06-07 ▶



HA06

กล่องเสริมไมโครเวฟ
EXTRA MICROWAVE BOX

รหัส/ชื่อ ขนาด กว้าง x สูง x ลึก
HA06 — 60 x 50.3 x 42.2 cm.



07 สีน้พะยูน (เงา)
Siamese Rosewood



16 สีน้ลัด โดโคนัท
Black Coconut



17 สีบีช
Beach



20 สีน้ลัดทอง
Golden Teak

HA08-16 ▶

HA06-16 ▶



HA09

กล่องเสริมแนวนอน 80
HORIZONTAL HANGING BOX 80

รหัส/ชื่อ ขนาด กว้าง x สูง x ลึก
HA09 — 80.5 x 33.9 x 33 cm.



07 สีน้พะยูน (เงา)
Siamese Rosewood



16 สีน้ลัด โดโคนัท
Black Coconut



17 สีบีช
Beach



20 สีน้ลัดทอง
Golden Teak

HA05-20 ▶

HA09-20 ▶



HA07

กล่องเสริมแนวตั้ง
VERTICAL HANGING BOX

รหัส/ชื่อ ขนาด กว้าง x สูง x ลึก
HA07 — 29.5 x 60 x 33 cm.



07 สีน้พะยูน (เงา)
Siamese Rosewood



16 สีน้ลัด โดโคนัท
Black Coconut



17 สีบีช
Beach



20 สีน้ลัดทอง
Golden Teak



HB01

ตู้แขวนเดี่ยว
SINGLE HANGING CABINET

รหัส/ชื่อ ขนาด กว้าง x สูง x ลึก
HB01 40.5 x 60 x 33 cm.



HB05

ตู้แขวนเสริม
EXTRA HANGING CABINET

รหัส/ชื่อ ขนาด กว้าง x สูง x ลึก
HB05 80.5 x 42 x 33 cm.



HB02

ตู้แขวนคู่
DOUBLE HANGING CABINET

รหัส/ชื่อ ขนาด กว้าง x สูง x ลึก
HB02 80.5 x 60 x 33 cm.



HB06

กล่องเสริมไมโครเวฟ
EXTRA MICROWAVE BOX

รหัส/ชื่อ ขนาด กว้าง x สูง x ลึก
HB06 60 x 50.3 x 42.2 cm.



HB03

ตู้แขวนเข้ามุมขวา
RIGHT CORNER HANGING CABINET

รหัส/ชื่อ ขนาด กว้าง x สูง x ลึก
HB03 80.5 x 60 x 33 cm.



HB07

กล่องเสริมแนวตั้ง
VERTICAL HANGING BOX

รหัส/ชื่อ ขนาด กว้าง x สูง x ลึก
HB07 29.5 x 60 x 33 cm.



HB08

กล่องเสริมแนวนอน 60
HORIZONTAL HANGING BOX 60

รหัส/ชื่อ ขนาด กว้าง x สูง x ลึก
HB08 60 x 33.9 x 33 cm.



06 สีขาว
White



25 สีคาร์ค ทีล
Dark Teal

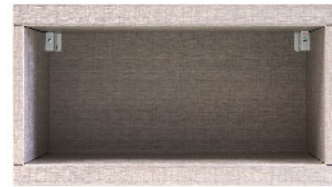

31 สีฟลูริค บราวน์
Fabric Brown

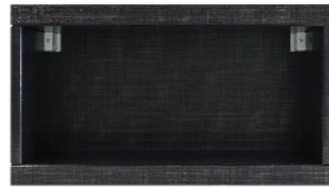

35 สีมิสติก แบล็ค
Mystic Black

HB08-31 ▶

HB06-31 ▶



HB09

กล่องเสริมแนวนอน 80
HORIZONTAL HANGING BOX 80

รหัส/ชื่อ ขนาด กว้าง x สูง x ลึก
HB09 80.5 x 33.9 x 33 cm.



06 สีขาว
White



25 สีคาร์ค ทีล
Dark Teal



31 สีฟลูริค บราวน์
Fabric Brown



35 สีมิสติก แบล็ค
Mystic Black

HB05-25 ▶

HB09-25 ▶



SPC

ไม้พื้นไวนิล SPC คลิกล็อก นวัตกรรมพิเศษ นร่อยจัดช่วงชั้นสุด
STONE PLASTIC COMPOSITE

รวดเร็ว

เนื่องจากระหว่างการติดตั้งโดยวิศวกรก่อสร้าง (กาว ซีเมนต์ อินเตอร์เฟส) สภาพพื้นดิน และการเปลี่ยนแปลงของอากาศ รวมถึงการติดตั้งที่ไม่ได้มาตรฐานต่างๆ อาจส่งความเสียหายร้ายแรงได้ และความเสียหายจากการติดตั้งใหม่อาจเกิดขึ้น เราจึงสรรหา และพัฒนารูปแบบคลิกล็อก เพื่ออำนวยความสะดวกติดตั้ง เพียงแค่ต่อกันให้ล็อกคตาม STEP ก็สามารถสวม และใช้งานได้ทันทีโดยไม่ต้องรอ ดังนั้นเบื้องตันเราจึงแนะนำให้ติดตั้งหลังจากได้ปรึกษาหรือจ้างผู้เชี่ยวชาญ

การจัดการพื้น

พื้นที่ที่ทำการติดตั้งควรแห้ง สะอาด และปรับแต่งพื้นผิวให้ได้ระดับเสมอกันก่อน กรณีพื้นผิวที่ไม่เรียบ ควรมีความต่างระดับไม่เกิน 3 มม. หากเกินกว่านี้จะทำให้พื้นผิวหลังติดตั้งเสร็จ เป็นคลื่นไม่สวยงาม

การดูแลรักษา และการทำความสะอาด

พื้นไวนิล คลิกล็อก เป็นวัสดุพื้นที่ทำความสะอาดได้ง่าย เพียงใช้ผ้าชุบน้ำบิดหมาด ก็สามารถเช็ดคราบสิ่งสกปรกต่างๆ ออกได้ หรือใช้น้ำยาทำความสะอาดประเภททั่วไปได้ตามต้องการ แต่ควรหลีกเลี่ยงสารเคมีที่มีฤทธิ์กัดกร่อนรุนแรงในการทำความสะอาดเพื่อยืดอายุการใช้งาน

PRODUCT STRUCTURE



SPC

ไม้พื้นไวนิล SPC คลิ๊ก ล็อค นวัตกรรมพิเศษ ทรอยซ์จนวนชั้นสุด
STONE PLASTIC COMPOSITE

รหัสชื่อ / Colour (สี)



SPC001
Wheat
ฮอร์น



SPC002
Mahogany
มะฮอกกานี



SPC003
Sahara
ซาฮารา



SPC004
Ebony อีโบนี



SPC005
Driftwood
ดริฟท์วู้ด



SPC006
Classic Grey
คลาสสิก เกรย์



SPC007
Vintage Grey
วินเทจ เกรย์



1 กล่อง / 3.29 ตร.ม.
มีจำนวน 15 แผ่น

ขนาด กว้าง x ยาว x หนา
180 x 1,220 x 4 mm.

SA

Bark Style

รหัสชื่อ ขนาด กว้าง x สูง

- SA2040** — 20 x 40 cm.
- SA2060** — 20 x 60 cm.
- SA2090** — 20 x 90 cm.
- SA2012** — 20 x 120 cm.
- SA3040** — 30 x 40 cm.
- SA3060** — 30 x 60 cm.
- SA3090** — 30 x 90 cm.
- SA3012** — 30 x 120 cm.



08 สีสีกา Black Oak



G08 สีสีกาทองของ Black Oak - Gold



09 สีสีกาเก่า Old Teak



G09 สีสีกาเก่าทองของ Old Teak - Gold



10 สีสีกาแดง Red Teak



G10 สีสีกาแดงทองของ Red Teak - Gold

SB

Wood Grain Style

รหัสชื่อ ขนาด กว้าง x สูง

- SB2040** — 20 x 40 cm.
- SB2060** — 20 x 60 cm.
- SB2090** — 20 x 90 cm.
- SB2012** — 20 x 120 cm.
- SB3040** — 30 x 40 cm.
- SB3060** — 30 x 60 cm.
- SB3090** — 30 x 90 cm.
- SB3012** — 30 x 120 cm.



16 สีเมล็ดโคconut Black Coconut



17 สีบีช Beach



18 สีเมเปิล Maple



19 สีเบจ Beige



20 สีไม้ทอง Golden Teak



11 สีวอลนัท Walnut



G11 สีวอลนัททองของ Walnut - Gold



12 สีงาช้าง Ivory



G12 สีงาช้างทองของ Ivory - Gold



รับน้ำหนักเฉลี่ย 20 - 25 Kg. และขึ้นอยู่กับวิธีการติดตั้งและวัสดุพื้น



รับน้ำหนักเฉลี่ย 20 - 25 Kg. และขึ้นอยู่กับวิธีการติดตั้งและวัสดุพื้น

ชั้นวางของอนเนกประสงค์ “ ไร่ชา ”

อีกหนึ่งนวัตกรรมชั้นวางของอนเนกประสงค์ ที่ซ่อนขาชิดผนังไว้ในตัว ทำให้เหมือนตั้งเป็นหนึ่งส่วนประกอบผนังบ้านสวยงามของคุณ ด้วยลวดลายไม้ที่เข้ากับกระเบื้องหรือตู้กับผนังไม้ทั้งห้องรับแขก ห้องนอน ห้องครัว ไม้เว้นเบ็ดแต่ห้องน้ำ ด้วยคุณสมบัติ ของโฟลีสไครน์ ที่กันน้ำ และทนปลวกอย่างถาวร



การติดตั้ง ไม้บัวไม้แต่งผนัง INSTALLATION

การติดตั้งวงกบประตูรุ่น JA INSTALLATION

อุปกรณ์ในการติดตั้ง

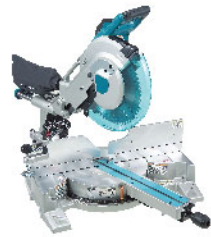

1. เลื่อยตัดวงศา



2. ตลับเมตร



3. กาวพลึงตะปู YES MOULDING



4. กาวร้อน YES MOULDING



5. สีอะคริลิกเติมไม้บัว YES MOULDING

วิธีการติดตั้ง

1. ตรวจสอบบริเวณที่จะติดตั้งไม้บัว YES MOULDING ก่อนว่ามีขี้ปูนที่เกิดจากการฉาบหรือไม้ ถ้ามีให้ออกเสียก่อน และทำการปรับแต่งให้เรียบร้อยก่อนการติดตั้ง
2. ใช้ตลับเมตร วัดพื้นที่หรือความยาวที่จะติดตั้ง แล้วตัดไม้บัว YES MOULDING ตามความเหมาะสม
3. ในการต่อชนไม้บัว YES MOULDING ควรใช้เลื่อยตัดวงศา ตัดต่อแบบฉาก 45 องศา เพื่อการต่อชนไม่ล้นรอย และในกรณีเข้ามุมเสาหรือมุมผนัง

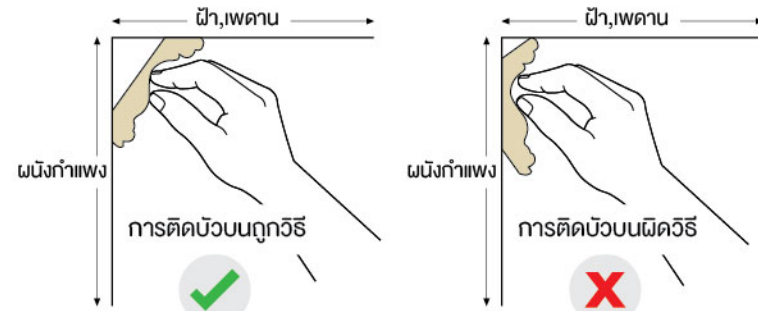

4. ในกรณีการติดตั้ง บัวชน บัวฉาก ควรพ่นบัว 45 องศา ซึ่งจะมีบารับกับผนังกำแพง และ ฝ้าเพดานพอดี

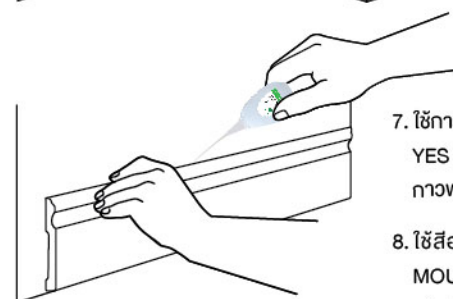
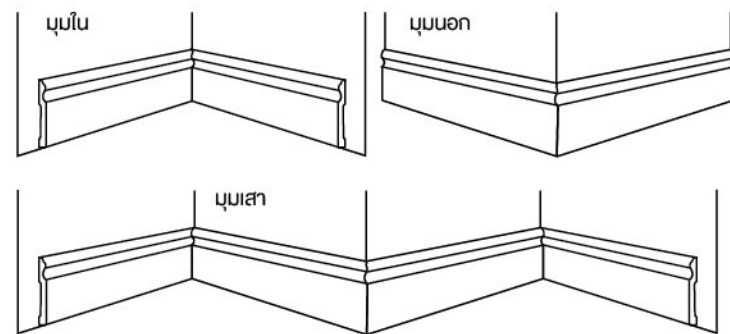

7. ใช้กาวร้อนหยอดเป็นระยะๆ เพื่อให้ ไม้บัว YES MOULDING ยึดติดผนังในขณะที่ กาวพลึงตะปูทำการเซ็ทตัวอยู่
8. ใช้สีอะคริลิกตามแนวร่องไม้บัว YES MOULDING แต่ไม้บัวเมื่อเกิดร่องรอย หรือ ขอรอยต่อที่ตัด

คำแนะนำและข้อควรระวัง

1. ใช้กาวพลึงตะปู ยีส โมลดีง ในการติดตั้งเพื่อประสิทธิภาพที่ดีที่สุด
2. ตรวจสอบสินค้า และรายละเอียดข้างกล่อง ว่าตรงกับรหัสสินค้า, ชื่อสี ก่อนการติดตั้งสินค้าทุกครั้ง
3. ไม้บัวสีขาว และ ขาวมุก จะมีการคลาดเคลื่อนทางด้านระดับสีเพราะเนื่องจากกรรมวิธี และเทคนิค ในการผลิต จึงควรเทียบสีสินค้าในพื้นที่ติดตั้งจริง ระดับสายตา เพื่อตรวจสอบก่อนการติดตั้งทุกครั้ง
4. หลีกเลี่ยงการสัมผัสสารเคมี Solvent เช่น Thinner (ทินเนอร์) ให้ใช้แทนด้วยน้ำมันสน



5. ทากาวพลึงตะปู YES MOULDING ที่ไม้บัวโดยให้ทาเป็นเส้นประขนานกัน

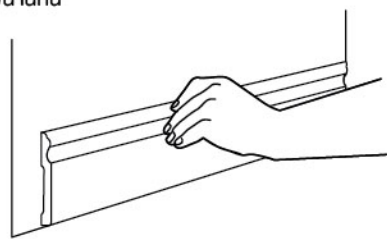

6. วางไม้บัวที่ตำแหน่งที่ต้องการ ใช้แรงกดลงไปทีไม้บัวหนึ่งครั้ง แล้วดึงออกมานิดหน่อย เพื่อให้กาวทำปฏิกิริยาพร้อมเช็ทตัว กดลงไปอีกครั้งและจับไว้

อุปกรณ์วงกบประตูรุ่น JA

1. คานวงกบประตู และ ขวางกบประตูซ้าย - ขวา
2. บังใบบน และ บังใบ ซ้าย - ขวา
3. ชั้บวงกบประตู ปิดลวดลายด้านนอก และด้านใน จำนวน 6 ชิ้น

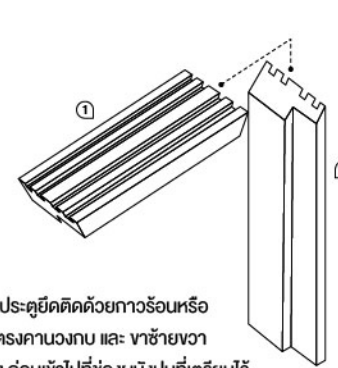

นำวงกบประตูยึดติดด้วยกาวร้อนหรือ ตะปูลม ตรงคานวงกบ และ ขวางซ้ายขวา ทั้ง 2 ข้าง ก่อนเข้าไปที่ช่องผนังปูนที่เตรียมไว้

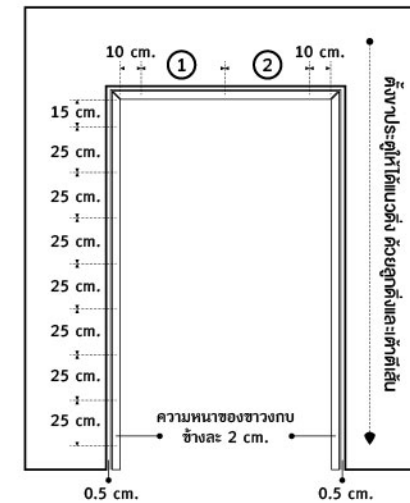
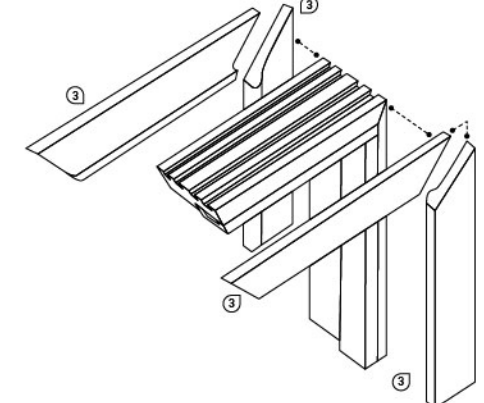
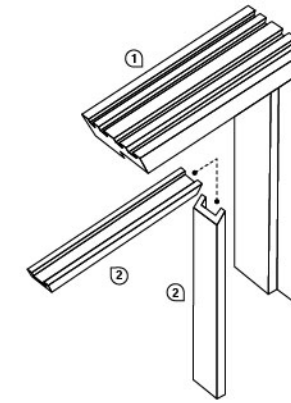

1. วงกบรุ่น JA ใช้ในกรณีที่เป็นผนังก่ออิฐฉาบปูน ผนังก่ออิฐฉาบปูนจะต้องมีเสาเอ็น และทับหลังโดยรอบเพื่อยึดตัว วงกบประตูกับผนัง เพราะถ้าผนังก่ออิฐฉาบปูนมาชนกับวงกบประตูเฉยๆ จะทำให้การเชื่อมต่อไม่แข็งแรงเกิดการ แตกร้าวดได้
2. พื้นที่ที่จะยึดติดวงกบประตู ควรเว้นช่องว่างไว้ข้างละ 2.5 cm. (รวมความหนาของขวางกบ 2 cm.) เช่น
 - 2.1 วงกบ 70 x 180 cm. ให้เว้นความกว้าง 75 cm. สูง 183 cm.
 - 2.2 วงกบ 70 x 200 cm. ให้เว้นความกว้าง 75 cm. สูง 203 cm.
 - 2.3 วงกบ 80 x 200 cm. ให้เว้นความกว้าง 85 cm. สูง 203 cm.
 - 2.4 วงกบ 90 x 200 cm. ให้เว้นความกว้าง 95 cm. สูง 203 cm.
3. นำวงกบประตูที่ประกอบแล้วเข้าไปวางที่ช่องผนัง ใช้คอกส่วนจะเจาะคอนกรีต ขนาด 8 mm. เจาะตามตำแหน่งที่ระบุไว้ บนวงกบ ทำการฝังทุก พลาสติคเบอร์ 8 ให้ครบทุกจุด ยึดด้วยสกรูเกลียวปล่อย เบอร์ 8 ขนาด 3 นิ้ว ตามตำแหน่ง ที่ฝังทุกไว้
4. ตั้งขวางกบให้ตรงโดยใช้ลูกตั้งหาแนวตั้ง และ ใช้เต้าตีเส้นตามแนวตั้งของลูกตั้ง ใช้กาวพลึงตะปู ยีส โมลดีง อัดระหว่าง ผนังปูนกับวงกบเพื่อความกระชับมากขึ้น
5. ถ้ามีช่องว่างตามขอบผนังปูนเนื่องจากฉาบปูนไม่ได้ตั้งให้ตรงด้วยวัสดุอื่นๆ ให้ตรงตามเส้นที่ตีไว้ และใช้สกรูเกลียว ปล่อยให้แน่นตามแนว พร้อมเช็ทแนวตั้งด้วยระดับน้ำระหว่างชั้นสกรูตามขั้นตอน
6. ติดบังใบ และ ชั้บวงกบประตูทั้งด้านนอก และในประตู ให้สวยงามด้วยกาวพลึงตะปู ยีส โมลดีง เป็นขั้นตอนสุดท้าย

* พื้นที่ที่จะยึดติดวงกบประตู ควรจับเชื่อมวงกบประตูให้ได้ระดับน้ำ เรียบเสมอกันทั้งหมด จะทำให้งานติดตั้งวงกบรุ่น JA ง่าย และแข็งแรงยิ่งขึ้น
* ใช้สีอะคริลิก หรือ สีทาบ้านได้ทุกชนิด (สีอุตสาหกรรมแบบแห้งเร็ว) ไม่ควรมีสมาสาร Solvent / Thinner

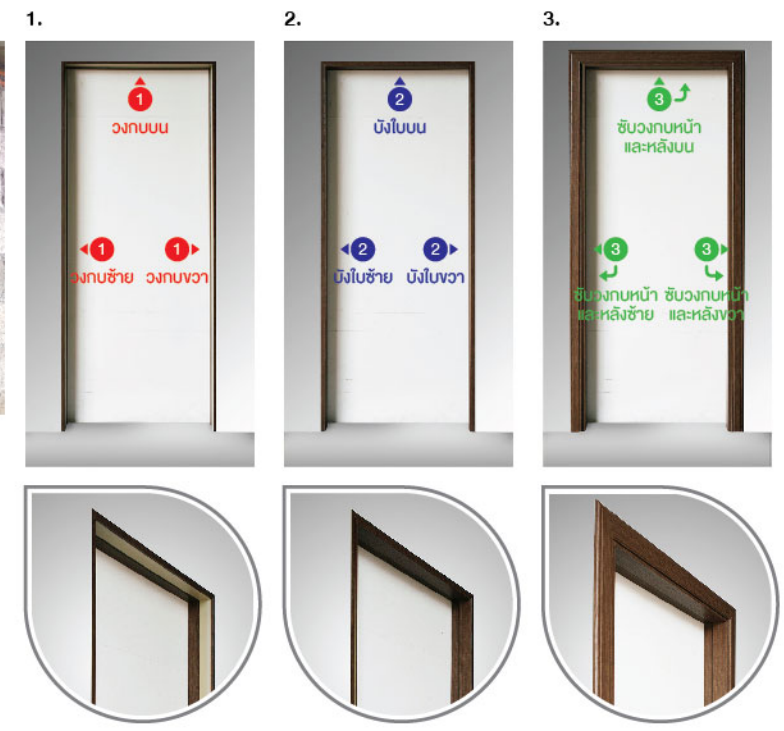

การติดตั้งวงกบประตูรุ่น JB INSTALLATION

อุปกรณ์วงกบประตูรุ่น JB

1. คานวงกบประตู และ วางกบประตูซ้าย - ขวา
2. สกรูเกลียวปล่อยปลายแหลม 8 ตัว
3. เหล็กฉากเข้ามุมวงกบประตู 2 ชั้น
4. เหล็กสตัด พร้อมยึด 1 ชุด

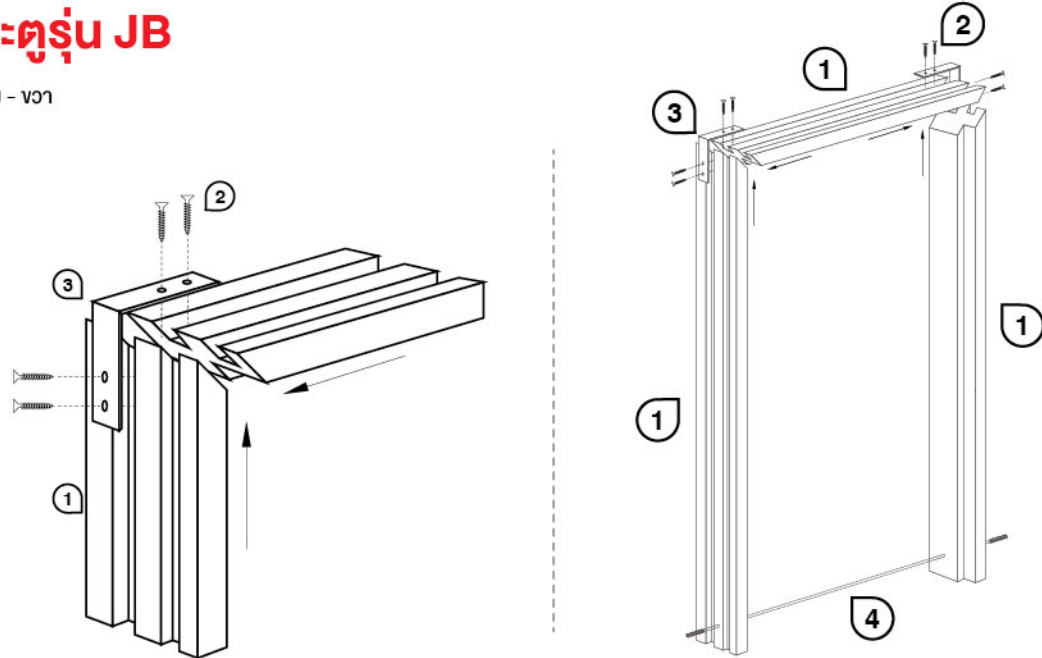

เหล็กสตัดสำหรับ วงกบประตู เอส โมลดิ้ง

สตัด ตั้งค้ำยันวางกบประตู ล็อคไม่ให้วางกบประตูขยับเขยื้อนหรือบิดเบี้ยวไปมา

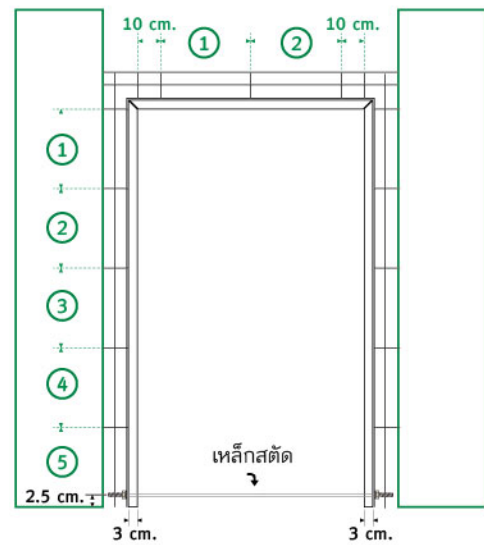

1. วงกบรุ่น JB ใช้ในกรณีกำแพงระบบเปียก ก่อนขึ้นผนังจะต้องมีเสาเอ็นและทับหลังโดยรอบเพื่อยึดตัววงกบประตูกับผนัง
2. ประกอบวงกบทั้ง 3 ด้าน พร้อมตั้งสตัดให้ได้หน้ากว้าง 70 cm. หรือ 80 cm. (ตามขนาดสินค้า) และล็อคสตัดให้แน่น
3. กำหนดระยะเพื่อตอกตะปูบนคานวงกบ โดยวัดระยะปลายคานวงกบ ด้านละ 10 cm. แบ่งระยะส่วนที่เหลือ 2 ช่วงเท่าๆกัน ส่วนวางกบข้างให้แบ่งระยะเป็น 5 ช่วงเท่าๆกัน
4. นำวงกบประตูที่ประกอบแล้วเข้าไปวางที่ช่องผนังจากนั้นนำลวดผูกตะปู ที่คอกตามระยะไว้กับเหล็กเอ็นให้แน่น
5. ตีแบบพิมพ์ปูนระหว่างผนังและวงกบประตู
6. ผสมปูนซีเมนต์ตามส่วนผสมที่ถูกต้อง และเกลตามแบบพิมพ์ที่เราตั้งไว้

* ใช้สีอะคริลิก หรือ สีทาบ้านได้ทุกชนิด ไม่ควรผสมสาร Solvent / Thinner ให้แทนด้วยน้ำมันสน

การติดตั้งวงกบประตูรุ่น JE INSTALLATION

อุปกรณ์วงกบประตูรุ่น JE

1. วงกบประตูชุดใน
2. วงกบประตูชุดนอก ปลายไม้
3. ชั๊วงกบประตู ปลายไม้ (จำนวน 6 ชิ้น)

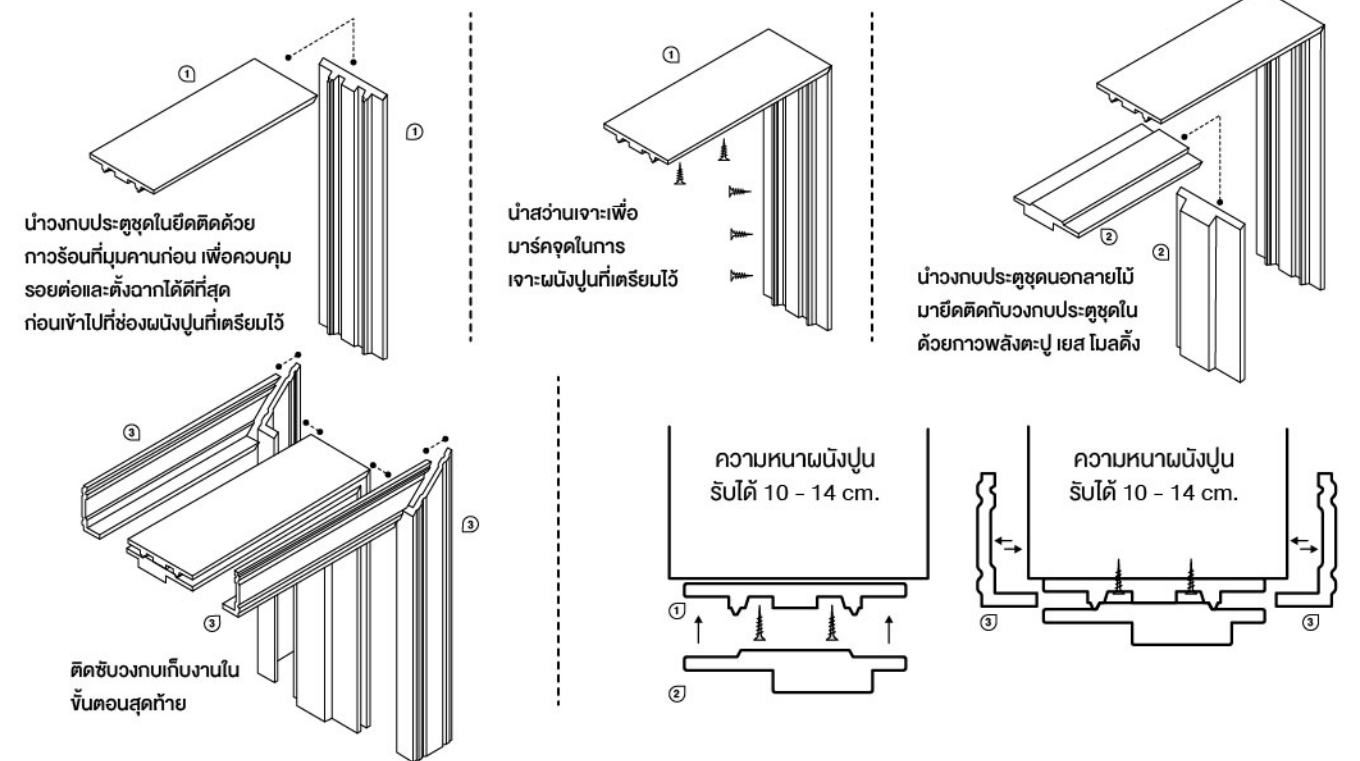

นำวงกบประตูชุดในยึดติดด้วย กาวร้อนที่มุมคานก่อน เพื่อควบคุมรอยต่อและตั้งฉากได้ดีที่สุด ก่อนนำไปที่ช่องผนังปูนที่เตรียมไว้

นำส่วนเจาะเพื่อ มาร์คจุดในการ เจาะผนังปูนที่เตรียมไว้

นำวงกบประตูชุดนอกปลายไม้ มายึดติดกับวงกบประตูชุดใน ด้วยกาวพลังตะปู เอส โมลดิ้ง

ติดชั๊วงกบกับงานใน ชั้นตอนสุดท้าย

ความหนาผนังปูน รับได้ 10 - 14 cm.

ความหนาผนังปูน รับได้ 10 - 14 cm.

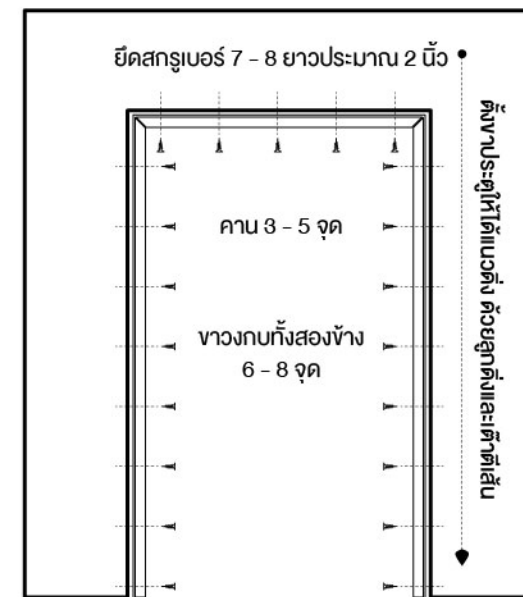

1. วงกบประตู JE ใช้ในกรณีที่ผนังก่ออิฐฉาบปูน ผนังก่ออิฐฉาบปูนจะต้องมีเสาเอ็น และทับหลังโดยรอบเพื่อยึดตัว วงกบประตูกับผนัง เพราะถ้าผนังก่ออิฐฉาบปูนมาชนกับวงกบประตูใดๆ จะทำให้การเชื่อมต่อไม่แข็งแรงเกิดการแตกร้าวได้
2. พื้นที่ที่ยึดติดวงกบประตู JE ควรเว้นช่องผนังปูนไว้ดังนี้
 - 2.1 วงกบ 70 x 180 cm. ให้เว้นความกว้าง 76 x 184 cm.
 - 2.2 วงกบ 70 x 200 cm. ให้เว้นความกว้าง 76 x 204 cm.
 - 2.3 วงกบ 80 x 200 cm. ให้เว้นความกว้าง 86 x 204 cm.
 - 2.4 วงกบ 90 x 200 cm. ให้เว้นความกว้าง 96 x 204 cm.
- ** จุดคั่นของวงกบ JE สามารถปรับตามความหนาของผนังได้ 10 - 14 cm. ด้วยชั๊วงกบประตู ปลายไม้ JE **
3. นำวงกบประตูชุดในมาประกอบมุมด้วยกาวร้อน เพื่อควบคุมรอยต่อ และตั้งฉากวงกบได้ดีที่สุด ลดข้อผิดพลาดก่อนนำไปใส่ที่ช่องผนังปูนที่เตรียมไว้
4. นำวงกบประตูชุดนอกที่ประกอบมุมด้วยกาวร้อนแล้ว เข้าไปวางที่ช่องผนังปูน ใช้คอกสว่าน เบอร์ 7 - 8 ตามขนาดสกรู ที่เลือกใช้เจาะเพื่อมาร์ค จุดฝังทุกบนผนังปูน แ่นำเจาะยึดวางกบข้างละ 6 - 8 จุด คานด้านบน 3 - 5 จุด (ตามภาพตัวอย่างด้านซ้าย)
5. นำวงกบประตูชุดในออกก่อนเพื่อเจาะผนังปูนตามที่มาร์คไว้แล้วฝังทุก
6. นำวงกบประตูชุดในใส่กลับเข้าไปเพื่อยึดสกรูที่เตรียมไว้ (แ่นำสกรูยาว ประมาณ 2 นิ้ว)
7. ใช้กาวพลังตะปู เอส โมลดิ้ง อัดระหว่างผนังปูนกับวงกบประตูชุดในเพื่อความสะดวกกระชับมากขึ้น
8. ตั้งวางกบให้ตรงโดยใช้ระดับน้ำ หรือลูกตั้งหาแนวตั้ง เพื่อขึ้นสกรูให้ตรงกับตามแนวตั้ง หรือระดับน้ำ
9. นำวงกบประตูชุดนอกปลายไม้ มาประกอบมุมด้วยกาวร้อน เพื่อควบคุมรอยต่อ ยึดติดเข้ากับวงกบประตูชุดใน ด้วยกาวพลังตะปูตามแนวร่องของวงกบทั้งสองชุด ระวังอย่าให้กาวพลังตะปูย้อยหรือปลิ้นมาที่ลายไม้ เพราะคุณสมบัติของกาวพลังตะปูจะกัดลายไม้ได้ และใช้กาวร้อนยึดติดรอยต่อระหว่างวงกบทั้งสองชุด เพื่อพุงวงกบในระหว่างที่กาวพลังตะปูยังไม่แห้ง
10. นำชั๊วงกบประตูปลายไม้ มาประกอบมุมด้วยกาวร้อน เพื่อควบคุมรอยต่อ
11. ทากาวพลังตะปูบนชั๊วงกบ ตามแนวร่องต่อระหว่างวงกบประตูกับผนังปูน แล้วนำไปยึดติด ระวังอย่าให้กาวพลังตะปูย้อยหรือปลิ้นมาที่ลายไม้ เพราะคุณสมบัติของกาวพลังตะปูจะกัดลายไม้ได้
12. ใช้กาวร้อนยึดติดรอยต่อระหว่างชั๊วงกบ กับ วงกบประตู เพื่อพุงชั๊วงกบในระหว่างที่กาวพลังตะปูยังไม่แห้ง

ข้อแนะนำ

- พื้นที่ที่ยึดติดวงกบประตู ควรจับยึดผนังและวงกบประตูให้ได้ระดับน้ำ เรียบเสมอกันทั้งหมด จะทำให้งานติดตั้งวงกบประตู JE ง่าย และแข็งแรงยิ่งขึ้น
- ใช้สีอะคริลิก หรือ สีทาบ้านทุกชนิด (สีอุตสาหกรรมแบบแห้งเร็ว)
- ไม่แนะนำให้ใช้สารโซลันท์ / กันเนอส์ เป็นส่วนประกอบโดยเด็ดขาด
- เพื่อความแข็งแรงในการติดตั้ง แนะนำให้ใช้กาวพลังตะปู เอส โมลดิ้ง เท่านั้น
- การทากาวพลังตะปูที่วงกบประตู หรือนั่งไม้ และ ชั๊วงกบ ให้ทาเป็นเส้น ห้ามทาเป็นก้อนหนา หรือ ก้อนซาลาเปา เพราะจะทำให้สารระเหยก่อตัวรุนแรง อาจทำให้สินค้าชำรุดได้



LOCK INSTALLATION

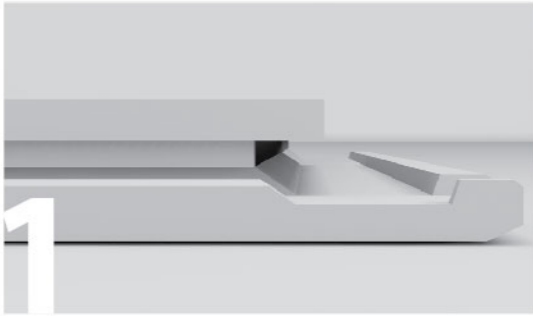

1 ใ้พื้นไวนิล คลิ๊กล็อคจะมีด้านหนึ่งที่เป็น ร่อง Groove structure

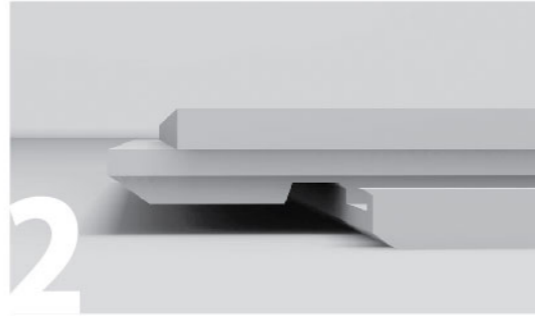

2 และอีกด้านหนึ่งที่เป็น เติง Tenon structure

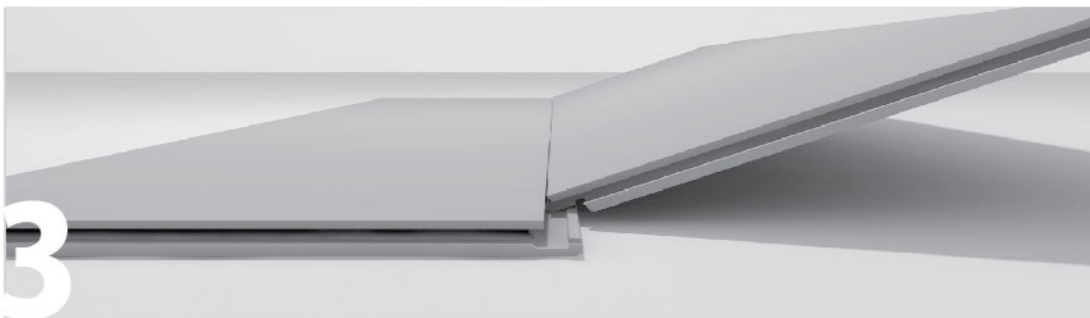

3 การวางพื้นไวนิลต่อกันให้หันด้านร่อง และด้านเติงเข้าหากันโดยทำมุมเอียง 45 องศา With 45 degree angle tilt embedded



4 ระบบคลิ๊กล็อค จะควบคุมการฝังตัวโดยอัตโนมัติ Embedded ruler to the floor flat

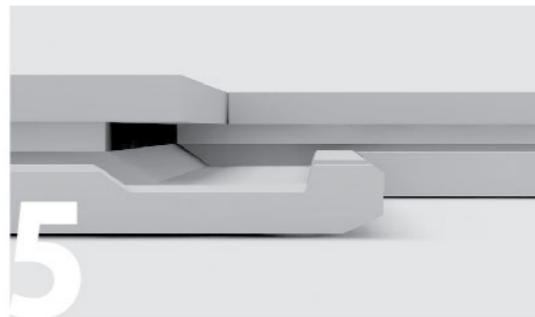

5 กัดพื้นไวนิลให้เข้ากันตามระนาบ และเลื่อนจัดระดับปลายให้ตรงกัน Floor embedded rendering process



ใช้เทคโนโลยีระบบล็อกของ Välinge รุ่น 2G ซึ่งมีลิขสิทธิ์จากสวีเดน ด้วยจุดขายที่โดดเด่นคือความสะดวกรวดเร็วในการติดตั้ง และง่ายที่จะสนุกกับการ DIY
2nd generation click structure licensed by seden company välinge can be easily and stably installed , ease to enjoy the pleasure of DIY



เพิ่มไฟเบอร์กลาสในผลิตภัณฑ์พื้นคุณภาพที่คงทนและหลีกเลี่ยงการหดตัวที่เกิดจากอุณหภูมิที่สูงหรือต่ำเกินไป
Adding the fiberglass to the product to ensure stable quality and to avoid the shrinkage and warpage caused by the low and high temperature



เคลือบ PU บนพื้นผิวและมีการอบด้วยรังสีอัลตราไวโอเล็ตทำให้พื้นผิวลดการลื่นและเพิ่มความทนทาน
Daubing PU coating on the surface and then curing by ultraviolet , making the surface more anti-slip and wear-resistant



EU Formaldehyde Emission Standard มาตรฐานที่ได้รับ การยอมรับทั่วโลก โดยวัดที่ปริมาณการปล่อยสารฟอร์มัลดีไฮด์ออกจากฟอร์มิเจอร์ E1 มาตรฐาน อีวัน = ปล่อยสารฟอร์มัลดีไฮด์ ได้ไม่เกิน 0.124 mg/m3 ปกติจะต่อสุขภาพ Formaldehyde emission test <0.01mg/m3, comply to EN standard <0.124mg/m3 can warranty the health condition



ใช้ส่วนประกอบที่ย่อยสลายได้เกรด A+ ทำให้ไม่ส่งผลกระทบต่อสุขภาพภายในห้อง
Volatile organic compounds emission test grade A+, keep you interior fresh air won't be affected



ใช้เทคนิคการพิมพ์ประสานทำให้คุณสัมผัสได้ถึงพื้นผิวของผลิตภัณฑ์
Adopting the synchronous register embossing technics , let you feel real touch on the surface of the product

สินค้าลิขสิทธิ์ของ Välinge กรุณาอย่าลอกเลียนแบบ

เตรียมอุปกรณ์การติดตั้ง

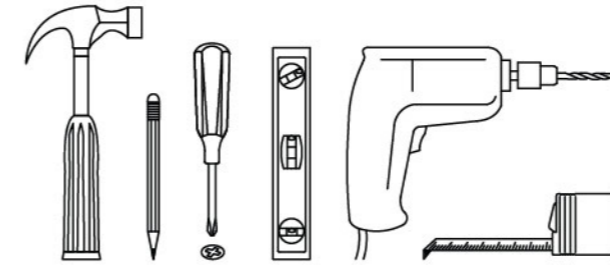

1.

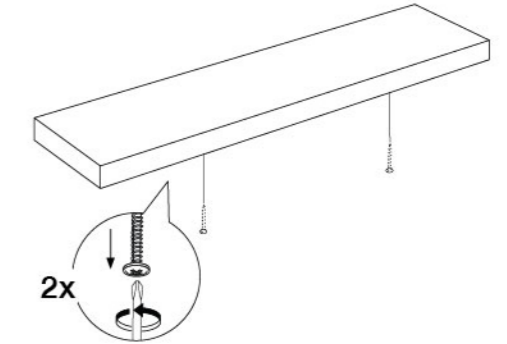

1. นำสกรูออกจากชั้นอนุกรมประสงค์ทั้ง 2 จุด

2.

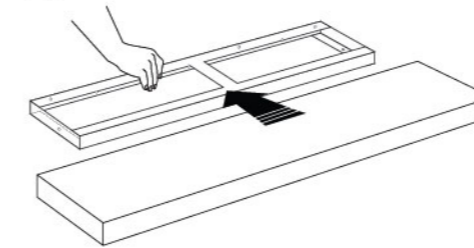

2. นำโครงเหล็กออกจากชั้นอนุกรมประสงค์

3.

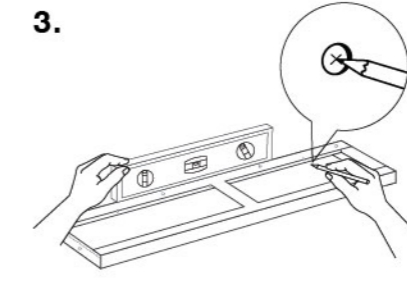

3. มาร์คตำแหน่งยึดติด โดยใช้ระดับน้ำวัดให้ได้ฉาก หรือใช้ตลับเมตรวัดระดับจากพื้นที่ต้องการ

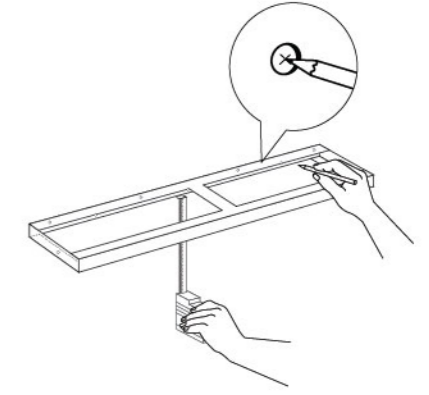

4.

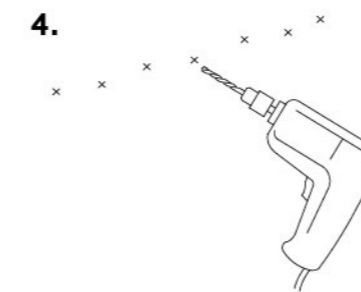

4. ใช้ส่วนไฟฟ้าเจาะผนังตามจุดที่มาร์คไว้ โดยใช้ดอกสว่านเบอร์ 5 เจาะเท่านั้น (ดอกสว่านควรเป็นเบอร์เดียวกับสกรู)

5.

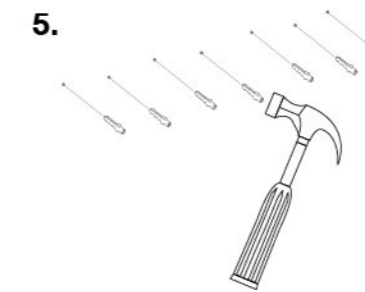

5. นำพุกพลาสติกตอกนําร่องตามรูที่เจาะไว้บนผนัง

6.

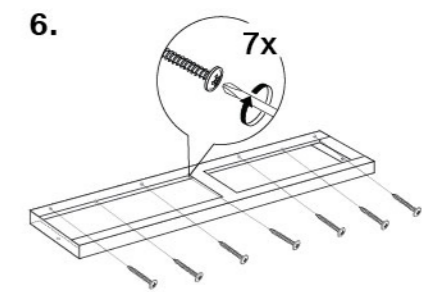

6. ยึดสกรูกับโครงเหล็ก ตามตำแหน่งพุก

7.

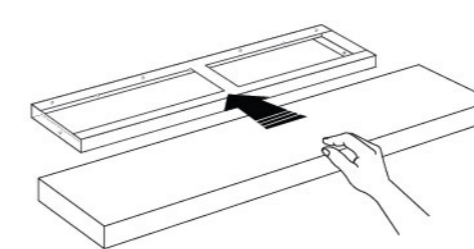

7. นำชั้นอนุกรมประสงค์สอดเข้าโครงเหล็ก

8.

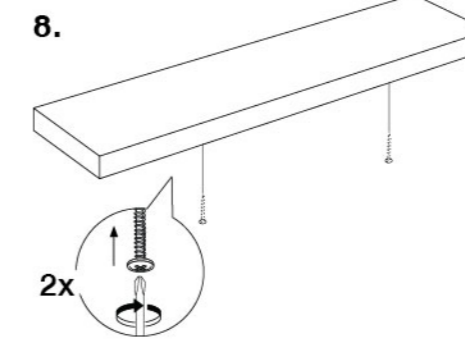

8. ยึดสกรูกับชั้นอนุกรมประสงค์ให้ตรงกับรูสกรูของโครงเหล็ก